

DREHSPIESS HEAT | ROTISSERIE HEAT

Bedienungsanleitung | User Manual

18.213.11

INHALTSVERZEICHNIS

WILLKOMMEN	4
MONTAGE	4
INBETRIEBNAHME	8
REINIGUNG	9
WARNHINWEISE	9
ABFALLENTSORGUNG	10
VERBRAUCHER-GARANTIE / GEWÄHRLEISTUNG	10

WILLKOMMEN

Wir freuen uns, dass Sie sich für diesen hochwertigen OUTDOORCHEF Drehspieß HEAT entschieden haben. Mit dem Kauf erhalten Sie ein hochwertiges und besonders robustes Gerät.

Mit dem Drehspieß HEAT erhalten Sie die Möglichkeit, Ihren Braten, Hähnchen oder auch ein Gyros besonders knusprig und herrlich saftig zu garen. Durch die kontinuierliche Drehbewegung laufen die austretenden Säfte immer am Grillgut entlang und verdunsten. Ähnlich wie bei einem Braten der immer wieder mit Flüssigkeit begossen wird. Auch das Aroma bleibt so immer direkt am Grillgut.

Durch die im Lieferumfang enthaltene Verlängerungen lässt sich der Drehspieß an alle OUTDOORCHEF Grills HEAT montieren. Mit den 2 stabilen Fleischgabeln kann das Grillgut besonders gut und sicher am Spieß befestigt werden, um eine gleichmäßige Drehbewegung und somit ideale Bräunung zu erzielen.

MONTAGE

Montieren Sie den Drehspieß gemäß folgenden Skizzen.

Bitte entfernen Sie vorher immer den Warmhalterost Ihres Grills HEAT.

Montieren Sie den Drehspieß immer so, dass der Antriebsmotor auf der rechten Seite der Grillkammer befestigt wird. Andernfalls können sich die Schraubverbindungen während des Betriebs lösen.

MONTAGE BEIM HEAT 3-BRENNER

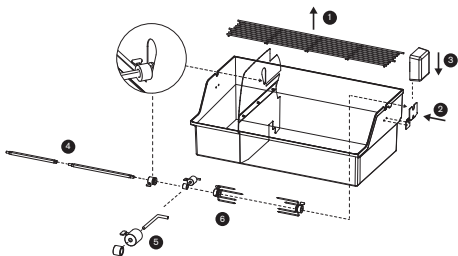
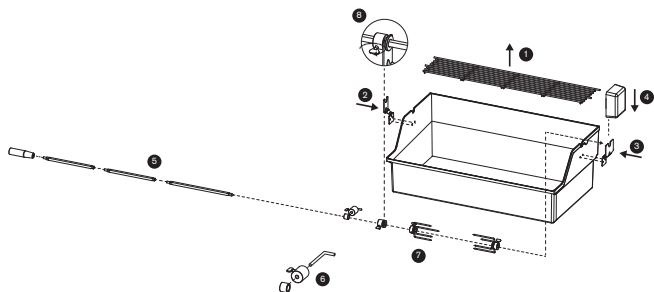

MONTAGE BEIM HEAT 4-BRENNER

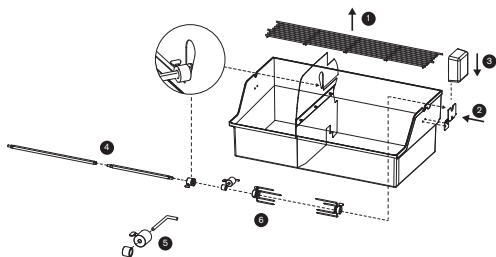
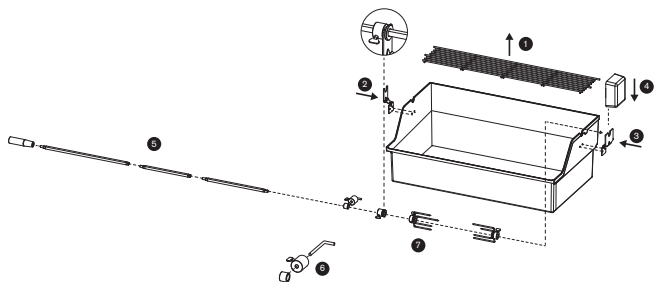

MONTAGE BEIM HEAT 5-BRENNER

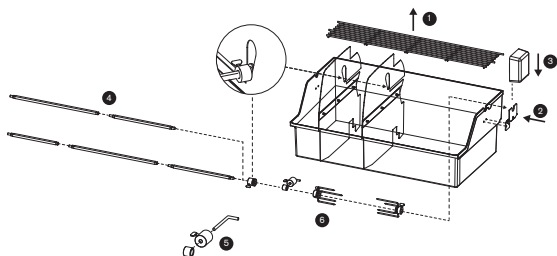
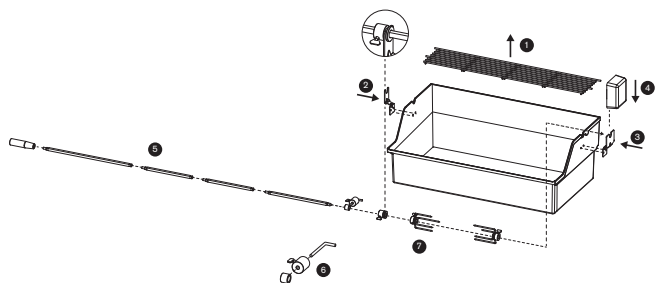

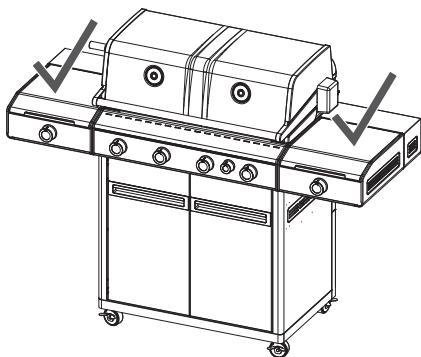

⚠ ACHTUNG: Der Motor und Drehgriff darf niemals über einer laufenden Cooking- oder Blazingzone platziert werden darf. Es besteht Verbrennungsgefahr.

INBETRIEBNAHME

Verbinden sie den Motor mit dem Verbindungskabel mit der Powerbank ihres OUTDOOR-CHEF Grills HEAT.

Optional kann er auch mit einem Netzteil Adapter USB A (im Lieferumfang nicht enthalten) direkt an einer Steckdose angeschlossen werden.

Der Drehspieß lässt sich über den ON/OFF Schalte ein- und ausschalten.

REINIGUNG

Der Drehspieß HEAT sollte nach jedem Gebrauch gründlich gereinigt werden. Während dem Gebrauch können Ablagerungen und Verkrustungen entstehen.

Für die Reinigung von starken Verkrustungen empfehlen wir Ihnen einen OUTDOORCHEF Reiniger und das OUTDOORCHEF Reinigungstücher-Set.

Alle Teile, außer der Motor, sind zudem spülmaschinenfest.

WARNHINWEISE

Dieses Gerät ist nicht dazu bestimmt, durch Personen (einschließlich Kinder) mit eingeschränkten physischen, sensorischen oder geistigen Fähigkeiten oder ohne ausreichende Erfahrung und Kenntnisse benutzt zu werden, es sei denn, sie werden durch eine für ihre Sicherheit zuständige Person beaufsichtigt oder in die Benutzung des Geräts eingewiesen.

Kinder sollten beaufsichtigt werden, um sicherzustellen, dass sie nicht mit dem Gerät spielen.

Dieses Gerät kann von Kindern ab 8 Jahren und älter sowie von Personen mit eingeschränkten physischen, sensorischen oder geistigen Fähigkeiten bzw. ohne ausreichend Erfahrung und Wissen benutzt werden, wenn sie beaufsichtigt oder in die sichere Benutzung des Geräts eingewiesen werden und die damit verbundenen Gefahren verstehen.

Kinder dürfen nicht mit dem Gerät spielen. Die Reinigung und Wartung darf nicht von Kindern ohne Beaufsichtigung durchgeführt werden.

ABFALLENTSORGUNG



Diese Kennzeichnung weist darauf hin, dass dieses Produkt in der gesamten EU nicht mit dem Hausmüll entsorgt werden darf. Um mögliche Umwelt- oder Gesundheitsschäden durch unkontrollierte Entsorgung von Abfällen zu vermeiden, recyceln Sie diese verantwortungsbewusst. Um Ihr gebrauchtes Gerät zurückzugeben, verwenden Sie bitte das Rückgabe- und Sammelsystem oder wenden Sie sich an den Händler, bei dem das Produkt gekauft wurde. Sie können dieses Produkt für ein umweltverträgliches Recycling verwenden.

VERBRAUCHER-GARANTIE / GEWÄHRLEISTUNG

Für detaillierte Informationen zur Verbrauchergarantie / Gewährleistung verweisen wir gerne auf die Allgemeinen Geschäftsbedingungen (AGB`s) unter <https://www.outdoorchef.com/agb>

Die registrierte Marke OUTDOORCHEF wird durch folgende Unternehmung repräsentiert:

Outdoorchef AG | Eggbühlstrasse 28 | Postfach | 8050 Zürich-Schweiz | www.outdoorchef.com | info@outdoorchef.com

TABLE OF CONTENTS

WELCOME	12
ASSEMBLY	12
SWITCHING ON	16
CLEANING	17
WARNING	17
WASTE DISPOSAL	18
CONSUMER WARRANTY/GUARANTEE	18

WELCOME

We are delighted that you have chosen this high-quality OUTDOORCHEF rotisserie set. By purchasing this OUTDOORCHEF rotisserie set you are choosing a high-quality and particularly robust rotisserie set.

This motor-operated rotisserie set will allow you to cook very crispy and beautifully juicy roasts, chicken and even gyros. The continuous rotation ensures that juices are always channelled over the food before evaporating. The principle is similar to continuously basting a roast. This also ensures that the flavour remains directly on the food.

The extension supplied can be used to mount the rotisserie set on OUTDOORCHEF HEAT gas barbecues. The 2 stable meat forks allow food to be secured effectively and firmly on the skewer to ensure even rotation and ideal browning.

ASSEMBLY

Please assemble the rotisserie spit as shown in the following diagrams.

Please remember to remove the warming rack from your HEAT barbecue beforehand.

Always mount the rotisserie spit so that the drive motor is attached to the right-hand side of the grill chamber. Otherwise, the screw connections may come loose during operation

ASSEMBLY FOR HEAT 3-BRENNER

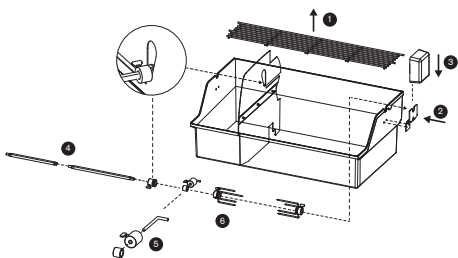
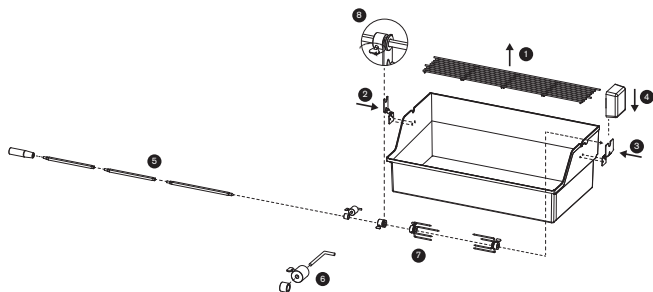

ASSEMBLY FOR HEAT 4-BRENNER

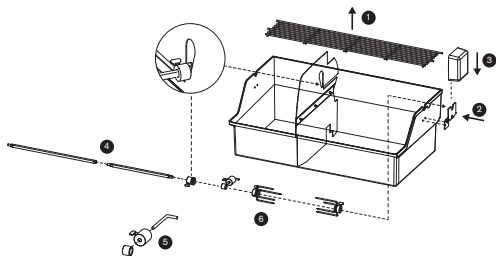
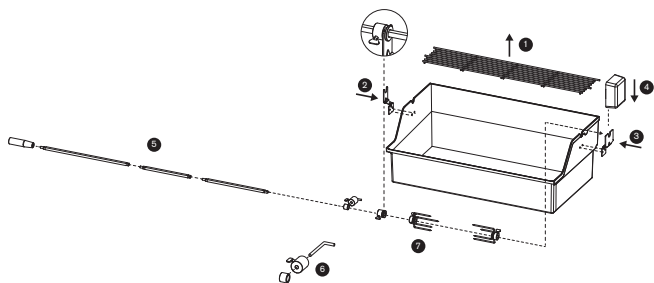

ASSEMBLY FOR HEAT 5-BRENNER

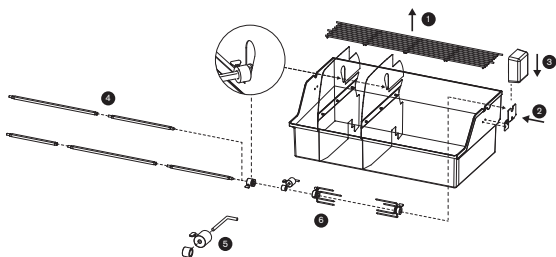
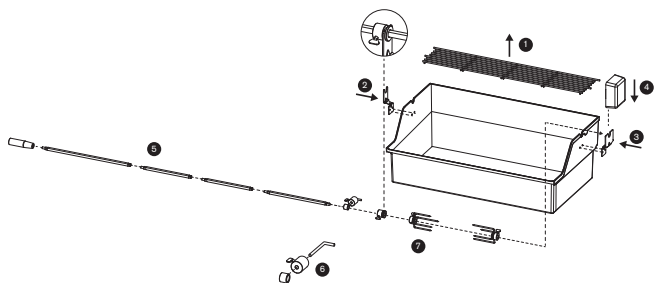

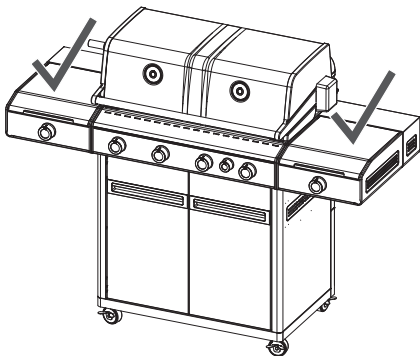

⚠ CAUTION: The motor and turning handle must never be placed above an active cooking or blazing zone. There is a risk of burns.

SWITCHING ON

Connect the motor to the power bank of your OUTDOORCHEF HEAT barbecue using the connection cable.

Optionally, it can also be connected directly to a socket outlet using a USB A power adapter (not included).

The rotisserie spit can be switched on and off using the ON/OFF switch.

CLEANING

The HEAT rotisserie spit should be cleaned thoroughly after every use. Deposits and incrustations may form during use.

For cleaning heavy incrustations, we recommend OUTDOORCHEF cleaner and the OUTDOORCHEF cleaning cloth set.

All parts, except the motor, are also dishwasher-safe.

WARNING

This appliance is not intended for use by persons (including children) with reduced physical, sensory or mental capabilities, or lack of experience and knowledge, unless they have been given supervision or instruction concerning use of the appliance by a person responsible for their safety.

Children should be supervised to make sure that they do not play with the device.

This appliance can be used by children aged 8 years and above and persons with reduced physical, sensory or mental capabilities or lack of experience and knowledge if they have been given supervision or instruction concerning use of the appliance in a safe way and understand the hazards involved.

Children must not be permitted to play with the appliance. Cleaning and maintenance must not be carried out by children without supervision

WASTE DISPOSAL



This label indicates that this product may not be disposed of with household waste throughout the EU. To avoid possible damage to the environment or health due to uncontrolled disposal of waste, recycle it responsibly. To return your used appliance, please use the return and collection system or contact the retailer from whom the product was purchased. You can use this product for environmentally friendly recycling.

CONSUMER WARRANTY/GUARANTEE

For detailed information on the Consumer Warranty/Guarantee, please refer to the General Terms and Conditions (T&Cs) at <https://www.outdoorchef.com/agb>

The registered brand OUTDOORCHEF is represented by the following enterprise:

Outdoorchef AG | Eggbühlstrasse 28 | Postfach | 8050 Zurich-Switzerland | www.outdoorchef.com | info@outdoorchef.com

TABLE DES MATIÈRES

BIENVENUE	20
MONTAGE	20
MISE EN SERVICE	24
NETTOYAGE	25
AVERTISSEMENTS	25
ÉLIMINATION DES DÉCHETS	26
GARANTIE CONSOMMATEUR / PRESTATION DE GARANTIE	26

BIENVENUE

Nous nous réjouissons que vous ayez choisi ce tournebroche HEAT OUTDOORCHEF de grande qualité. En l'achetant, vous obtenez un appareil de grande qualité et particulièrement robuste.

Avec le tournebroche HEAT, vous avez la possibilité de cuire votre rôti, votre poulet ou même un gyros de manière particulièrement croustillante et délicieusement juteuse. Grâce au mouvement rotatif constant, les sucs qui s'échappent coulent toujours le long des grillades et s'évaporent. Tout comme les rôtis qui sont constamment arrosés avec du jus. Les arômes restent ainsi préservés.

Grâce aux rallonges comprises dans la livraison, le tournebroche peut être monté sur tous les barbecues HEAT d'OUTDOORCHEF. Les 2 fourchettes à viande stables permettent de fixer les aliments à la broche de manière particulièrement efficace et sûre, afin d'obtenir un mouvement de rotation régulier et donc un brunissement idéal.

MONTAGE

Merci de monter le tournebroche en suivant les schémas suivants.

Veuillez toujours retirer la grille de maintien au chaud de votre barbecue HEAT au préalable.

Montez toujours le tournebroche de manière à ce que le moteur d'entraînement soit fixé sur le côté droit de la chambre de cuisson. Dans le cas contraire, les raccords à vis peuvent se desserrer pendant le fonctionnement.

MONTAGE SUR LE HEAT 3 BRÔLEURS

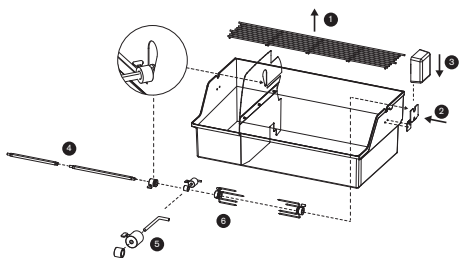
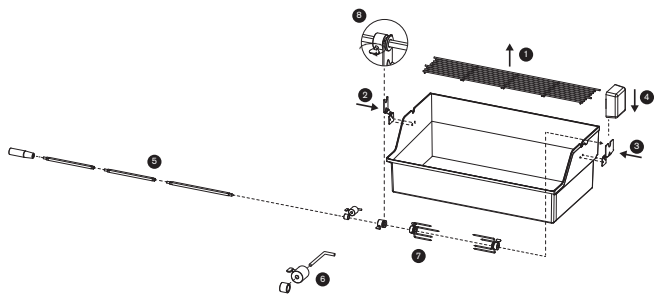

MONTAGE SUR LE HEAT 5 BRÛLEURS

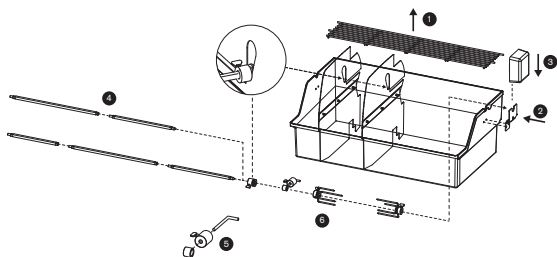
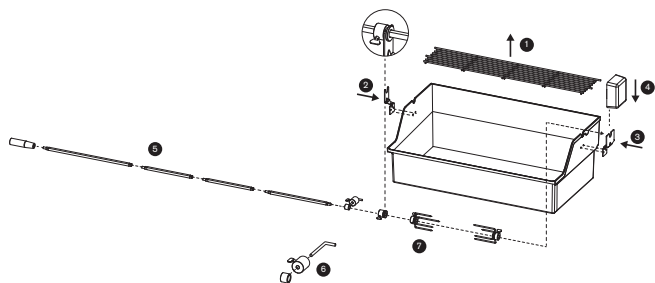

MONTAGE BEIM HEAT 5-BRENNER

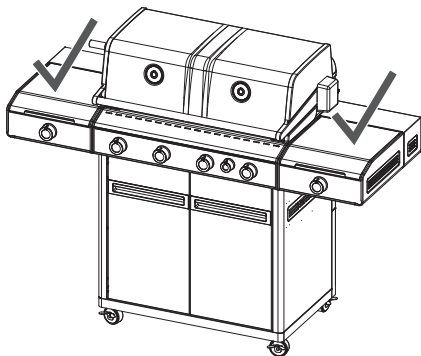

⚠ ATTENTION : le moteur et la poignée rotative ne doivent jamais être placés au-dessus d'un Cooking ou Blazing Zone en fonctionnement, afin d'éviter tout risque de brûlure.

MISE EN SERVICE

Reliez le moteur à la banque d'énergie de votre barbecue OUTDOORCHEF HEAT à l'aide du câble de connexion.

En option, il peut également être branché directement sur une prise de courant à l'aide d'un adaptateur secteur USB A (non fourni).

Le tournebroche s'allume et s'éteint grâce à l'interrupteur ON/OFF.

NETTOYAGE

Le tournebroche HEAT doit être nettoyé en profondeur après chaque utilisation. Des dépôts et des incrustations peuvent se former pendant l'utilisation.

Pour le nettoyage de fortes incrustations, nous vous recommandons un nettoyeur OUTDOORCHEF et le set de lingettes de nettoyage OUTDOORCHEF.

De plus, toutes les pièces, à l'exception du moteur, sont lavables au lave-vaisselle.

AVERTISSEMENTS

Cet appareil n'est pas destiné à être utilisé par des personnes (y compris des enfants) dont les capacités physiques, sensorielles ou mentales sont réduites ou qui ne disposent pas d'une expérience et de connaissances suffisantes, à moins qu'elles ne soient surveillées par une personne responsable de leur sécurité ou qu'elles aient reçu des instructions concernant l'utilisation de l'appareil.

Surveillez attentivement les enfants afin de s'assurer qu'ils ne jouent pas avec l'appareil.

Cet appareil peut être utilisé par des enfants âgés de 8 ans et plus, ainsi que par des personnes dont les capacités physiques, sensorielles ou mentales sont réduites ou qui ne disposent pas d'une expérience ou de connaissances suffisantes, à condition qu'elles soient surveillées ou qu'elles aient reçu des instructions sur la manière d'utiliser l'appareil en toute sécurité et qu'elles comprennent les dangers qu'il comporte.

Les enfants ne doivent pas jouer avec l'appareil. Le nettoyage et l'entretien ne doivent pas être effectués par des enfants sans surveillance.

ÉLIMINATION DES DÉCHETS



Ce marquage indique que ce produit ne doit pas être jeté avec les ordures ménagères dans l'ensemble de l'UE. Pour éviter d'éventuels dommages environnementaux ou sanitaires dus à l'élimination incontrôlée des déchets, recyclez-les de manière responsable. Pour retourner votre appareil usagé, veuillez utiliser le système de retour et de collecte ou vous adresser au revendeur auprès duquel le produit a été acheté. Vous pouvez utiliser ce produit pour un recyclage respectueux de l'environnement.

GARANTIE CONSOMMATEUR / PRESTATION DE GARANTIE

Pour des informations détaillées concernant la garantie consommateur / les prestations de garantie, nous vous renvoyons aux conditions générales de vente (CGV) sous <https://www.outdoorchef.com/agb>

La marque déposée OUTDOORCHEF est représentée par l'entreprise suivante

Outdoorchef AG | Eggbühlstrasse 28 | Postfach | 8050 Zürich-Schweiz |
www.outdoorchef.com | info@outdoorchef.com

SOMMARIO

BENVENUTI	28
MONTAGGIO	28
MESSA IN FUNZIONE	32
PULIZIA	33
ATTENZIONE	33
SMALTIMENTO DEI RIFIUTI	34
GARANZIA PER IL CONSUMATORE / GARANZIA	34

BENVENUTI

Accogliamo con piacere la vostra scelta di avere acquistato questo spiedo rotante HEAT di alta qualità OUTDOORCHEF. Con il presente acquisto, potrete disporre di uno strumento di alta qualità e particolarmente robusto.

Lo spiedo rotante HEAT consente di cucinare arrosti, polli o gyros croccanti e straordinariamente succosi. Grazie al continuo movimento di rotazione, i succhi emessi scorrono lungo la pietanza in cottura ed evaporano. Un metodo simile a un arrosto sempre irrorato da liquidi. Anche il gusto rimane tutto racchiuso nella pietanza.

Lo spiedo rotante può essere montato su tutti i barbecue HEAT di OUTDOORCHEF utilizzando le prolunghie in dotazione. Con i 2 robusti forchettoni per la carne, la pietanza può essere fissata allo spiedo in modo particolarmente efficace e sicuro per ottenere un movimento di rotazione uniforme e quindi una doratura ideale.

MONTAGGIO

Montare lo spiedo rotante attenendosi ai seguenti disegni.

Prima di iniziare, rimuovere la griglia di mantenimento del calore del barbecue HEAT.

Montare lo spiedo rotante in modo che il motore di azionamento sia fissato sul lato destro della camera di cottura. In caso contrario, i collegamenti a vite potrebbero allentarsi durante il funzionamento.

MONTAGGIO SU HEAT A 3 BRUCIATORI

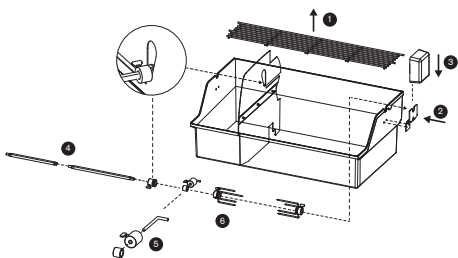
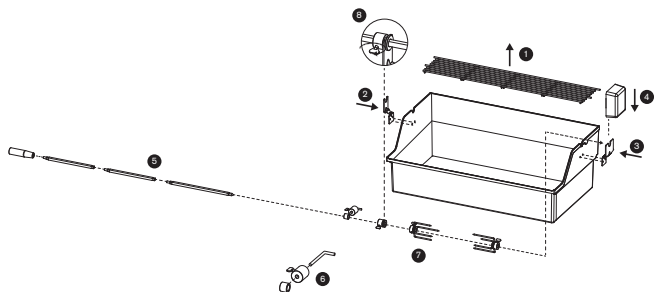

MONTAGGIO SU HEAT A 4 BRUCIATORI

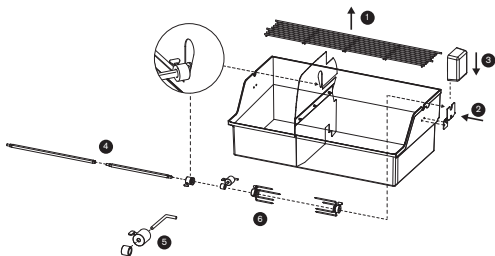
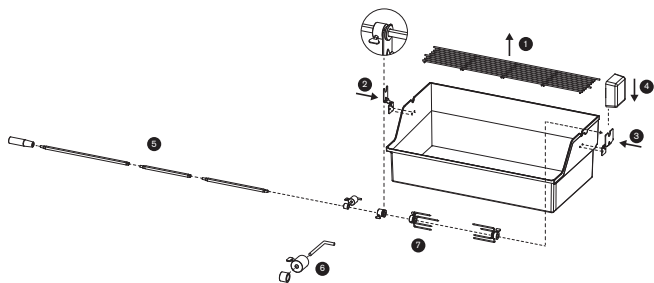

MONTAGGIO SU HEAT A 5 BRUCIATORI

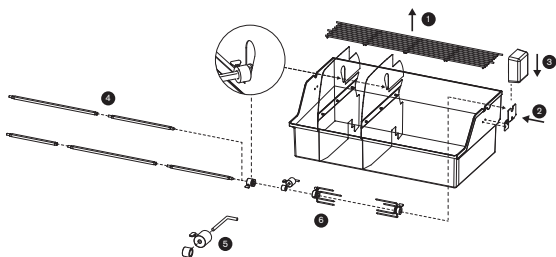
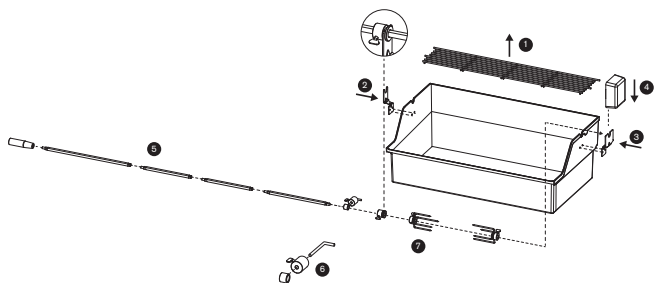

MONTAGE BEIM HEAT 5-BRENNER

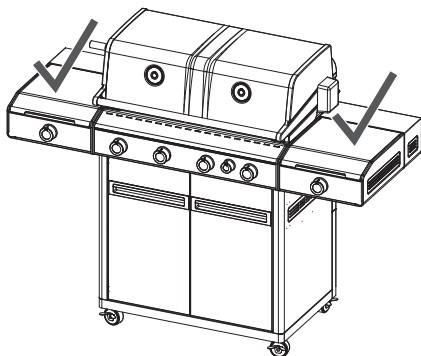

⚠ ATTENZIONE: Non collocare in nessun caso il motore e la manopola al di sopra di una Blazing o Cooking Zone in funzione. Pericolo di ustione.

MESSA IN FUNZIONE

Collegare il motore al power bank del barbecue OUTDOORCHEF HEAT utilizzando il cavo di collegamento.

In alternativa, può anche essere collegato direttamente a una presa elettrica utilizzando un adattatore USB A (non incluso).

Lo spiedo rotante può essere acceso e spento tramite l'interruttore ON/OFF.

PULIZIA

Lo spiedo rotante HEAT deve essere pulito accuratamente dopo ogni utilizzo. Durante l'uso possono formarsi sedimenti e incrostazioni.

Per la pulizia di incrostazioni ostinate, si consiglia l'uso del detergente e del set di panni detergenti OUTDOORCHEF.

Ad esclusione del motore, tutte le parti sono lavabili in lavastoviglie.

ATTENZIONE

Questo apparecchio non è destinato all'uso da parte di persone (compresi i bambini) con limitate capacità fisiche, sensoriali o mentali, o con mancanza di esperienza e conoscenza, a meno che non siano sorvegliate da una persona responsabile della loro sicurezza o abbiano ricevuto istruzioni su come usare l'apparecchio.

Sorvegliare i bambini per assicurare che non giochino con l'apparecchio.

Questo apparecchio può essere utilizzato da bambini a partire dagli 8 anni di età e da persone con ridotte capacità fisiche, sensoriali o mentali o con mancanza di esperienza e conoscenza, a patto che siano sorvegliate, o che siano state informate sull'utilizzo sicuro e che comprendano i rischi ai quali si espongono.

I bambini non possono giocare con il dispositivo. La pulizia e la manutenzione non devono essere effettuate da parte di bambini non sorvegliati

SMALTIMENTO DEI RIFIUTI



Questa etichetta indica che il prodotto non devono essere smaltiti con i rifiuti domestici. Questa regola è valida per tutta l'Unione Europea. Per evitare possibili danni all'ambiente o alla salute dovuti allo smaltimento incontrollato dei rifiuti, assicurare un loro riciclaggio responsabile. Per restituire l'apparecchio usato, utilizzare il sistema di restituzione e raccolta o rivolgersi al rivenditore presso il quale è stato acquistato il prodotto. Il prodotto può essere riciclato in modo eco-compatibile.

GARANZIA PER IL CONSUMATORE / GARANZIA

Per informazioni dettagliate sulla garanzia / garanzia del consumatore, fare riferimento ai termini e condizioni generali (CGC) su

<https://www.outdoorchef.com/agb>

Il marchio registrato OUTDOORCHEF è rappresentato dall'azienda seguente.

Outdoorchef AG | Eggbühlstrasse 28 | Casella postale | 8050 Zurigo (Svizzera) |

www.outdoorchef.com | info@outdoorchef.com

ÍNDICE

BIENVENIDA	36
MONTAJE	36
PUESTA EN FUNCIONAMIENTO	40
LIMPIEZA	41
ADVERTENCIAS	41
ELIMINACIÓN DE RESIDUOS	42
GARANTÍA PARA EL USUARIO / CONDICIONES DE GARANTÍA	42

BIENVENIDA

Gracias por haber elegido este asador giratorio de alta calidad OUTDOORCHEF HEAT. Con su compra, adquiere un aparato de alta calidad y especialmente robusto.

Con el asador giratorio HEAT, podrá cocinar sus asados, pollos o incluso un gyros, dejándolos especialmente crujientes y deliciosamente jugosos. Gracias al movimiento giratorio continuo, el jugo de los alimentos se desliza por los alimentos y se evapora. Ocurre como con un asado que se riega repetidamente con el jugo. También el aroma permanece siempre directamente sobre los alimentos.

Las extensiones incluidas en el suministro permiten fijar el asador giratorio a todas las barbacoas OUTDOORCHEF HEAT. Con sus dos resistentes tenedores para carne, los alimentos se pueden sujetar especialmente bien y con seguridad al pincho para conseguir un movimiento de rotación uniforme y, por tanto, un dorado ideal.

MONTAJE

Monte el asador giratorio según los siguientes esquemas.

Antes de hacerlo, retire siempre la parrilla conservadora del calor de su barbacoa HEAT.

Monte siempre el asador giratorio de modo que el motor de accionamiento quede sujeto al lado derecho de la cámara de la barbacoa. De lo contrario, las uniones atornilladas podrían aflojarse durante el funcionamiento.

MONTAJE CON EL QUEMADOR HEAT 3

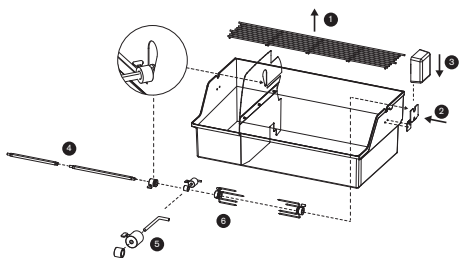
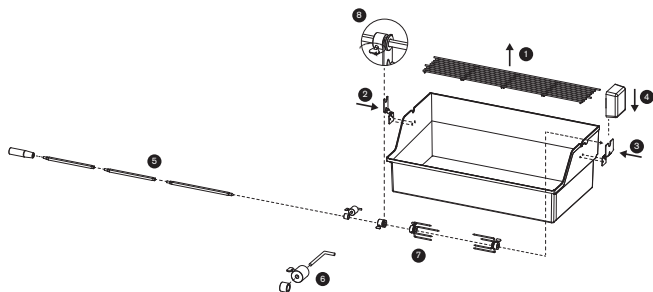

MONTAGE BEIM HEAT 5-BRENNER

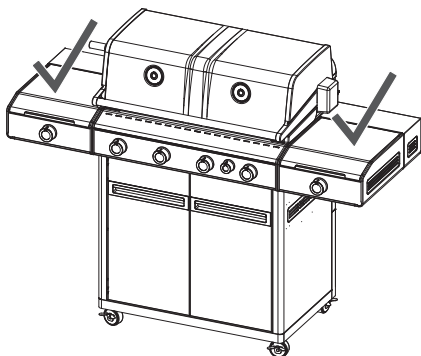

⚠ ATENCIÓN: Ni el motor ni el mando de giro deben situarse nunca sobre un COOKING ZONE o BLAZING ZONE en funcionamiento. Existe riesgo de quemaduras.

PUESTA EN FUNCIONAMIENTO

Conecte el motor a la powerbank de su barbacoa OUTDOORCHEF HEAT mediante el cable de conexión.

Si lo desea, también puede conectarlo directamente a una caja de enchufe mediante un adaptador de corriente USB A (no incluido).

El asador giratorio se enciende y apaga mediante el interruptor ON/OFF.

LIMPIEZA

El asador giratorio HEAT se debe limpiar a fondo después de cada uso. Durante el uso, pueden formarse depósitos e incrustaciones.

Para limpiar las incrustaciones persistentes, recomendamos un limpiador OUTDOORCHEF y el juego de paños de limpieza OUTDOORCHEF.

Además, todos los elementos, excepto el motor, son resistentes al lavavajillas.

ADVERTENCIAS

Este aparato no ha sido concebido para el uso por personas (incluidos niños) que presenten discapacidades físicas, sensoriales o psicológicas o que carezcan de experiencia y conocimientos suficientes, a no ser que sean supervisadas por una persona responsable de su seguridad o reciban instrucciones para el uso del aparato.

Se debe vigilar a los niños para garantizar que no jueguen con el aparato.

Este aparato puede ser utilizado por niños de 8 años de edad o más mayores y por personas que presenten discapacidades físicas, sensoriales o psicológicas o que carezcan de experiencia y conocimientos suficientes si reciben supervisión o se las instruye para el uso seguro del aparato y comprenden los riesgos asociados.

Los niños no deben jugar con el aparato. Ni la limpieza ni el mantenimiento deben ser realizados en ningún caso por niños sin supervisión.

ELIMINACIÓN DE RESIDUOS



Este marcado indica que este producto no se deben eliminar con los residuos domésticos en ninguna parte de la UE. Para evitar posibles daños al medio ambiente o a la salud debido a la eliminación incontrolada de residuos, recíclelos de forma responsable. Para devolver su electrodoméstico usado, utilice el sistema de devolución y recogida o póngase en contacto con el establecimiento del que adquirió el producto. Este producto permite un reciclaje respetuoso con el medio ambiente.

GARANTÍA PARA EL USUARIO / CONDICIONES DE GARANTÍA

Para obtener una información detallada acerca de la garantía para el usuario / condiciones de garantía, consulte las condiciones comerciales generales (AGB, por sus siglas en alemán) que encontrará en

<https://www.outdoorchef.com/agb>

La marca registrada OUTDOORCHEF está representada por la siguiente compañía:

Outdoorchef AG | Eggbühlstrasse 28 | Postfach | 8050 Zúrich, Suiza
www.outdoorchef.com | info@outdoorchef.com

INHOUDSOPGAVE

WELKOM	44
MONTAGE	44
INGEBRUIKNAME	48
SCHOONMAKEN	49
WAARSCHUWING	49
AFVOER	50
CONSUMENTENGARANTIE / GARANTIE	50

WELKOM

Wij zijn verheugd dat u voor dit kwalitatief hoogwaardige OUTDOORCHEF draaispit HEAT hebt gekozen. Met uw aankoop ontvangt u een hoogwaardig en bijzonder robuust apparaat.

Het draaispit HEAT geeft u de mogelijkheid om uw braadstuk, kip of gyros bijzonder knapperig en heerlijk sappig te garen. Door de continue rotatie lopen de uitlopende sappen altijd langs het grillgoed en verdampen. Dit is vergelijkbaar met een braadstuk dat herhaaldelijk met vloeistof wordt overgoten. Het aroma blijft altijd direct op het grillgoed.

Het draaispit kan op alle OUTDOORCHEF barbecues HEAT worden gemonteerd met behulp van de meegeleverde verlenging. Met de 2 stevige vleesvorken kan het grillgoed bijzonder goed en stevig aan het spit worden bevestigd voor een gelijkmatige draaibeweging en dus een ideale bruining.

MONTAGE

Monteer het draaispit op basis van de onderstaande schetsen.

Verwijder altijd eerst het warmhoudrek van uw barbecue HEAT.

Monteer het draaispit altijd zo dat de aandrijfmotor bevestigd is aan de rechterkant van de grillruimte. Anders kunnen de schroefverbindingen tijdens het gebruik losraken.

MONTAGE VOOR HEAT 3-BRANDERS

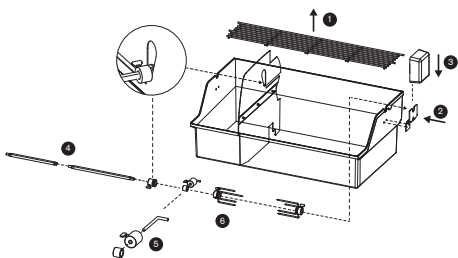
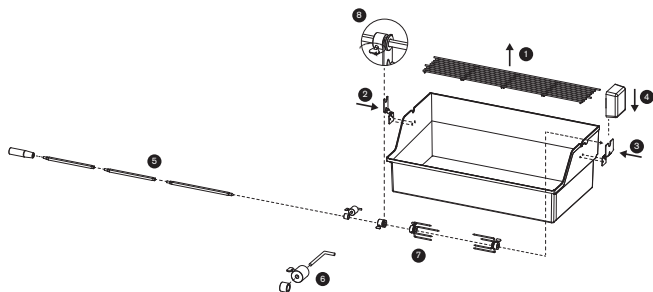

MONTAGE VOOR HEAT 4-BRANDERS

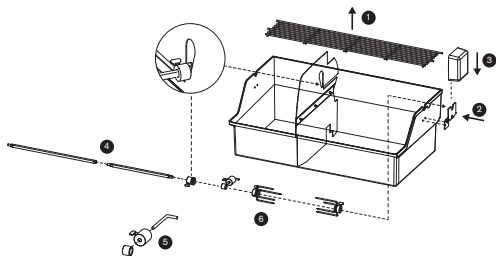
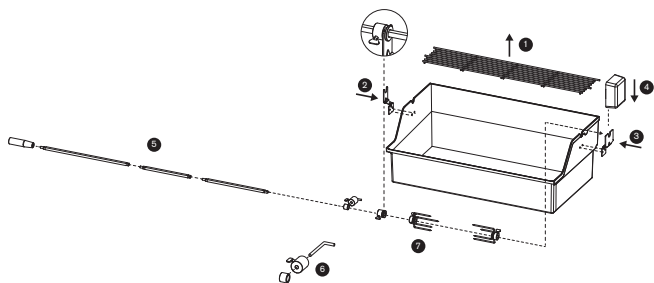

MONTAGE VOOR HEAT 5-BRANDERS

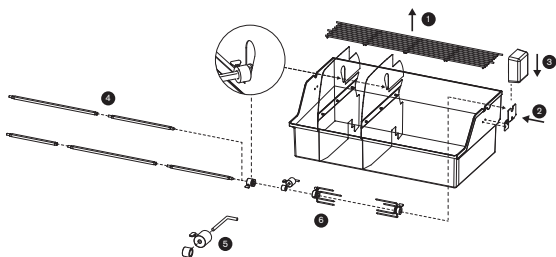
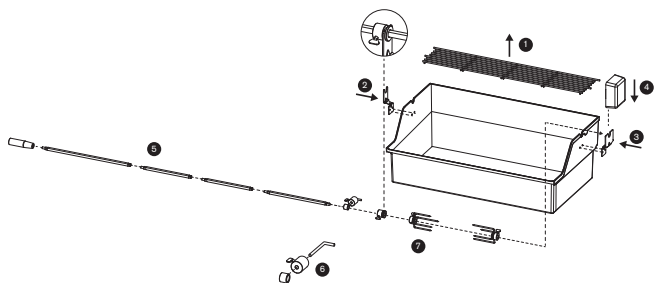

MONTAGE BEIM HEAT 5-BRENNER

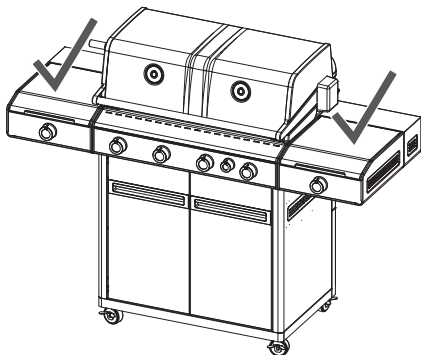

⚠ OPGELET: De motor en de draaigreep mogen nooit boven een actieve Cooking- of Blazingzone worden geplaatst. Er bestaat een risico op brandwonden.

INGEBRUIKNAME

Sluit de motor aan op de powerbank van uw OUTDOORCHEF barbecue HEAT met de aansluitkabel.

Optioneel kan hij ook rechtstreeks op een stopcontact worden aangesloten met behulp van een USB A-voedingsadapter (niet meegeleverd).

Het draaispit kan worden in- en uitgeschakeld met de ON/OFF-schakelaar.

SCHOONMAKEN

Het draaispit HEAT moet na elk gebruik grondig worden gereinigd. Tijdens het gebruik kunnen zich afzettingen en korsten vormen.

Voor het reinigen van zware korstvorming raden we OUTDOORCHEF reinigingsmiddel en de OUTDOORCHEF reinigingsdoekset aan.

Alle onderdelen, behalve de motor, zijn ook vaatwasmachinebestendig.

WAARSCHUWING

Dit apparaat is niet bedoeld voor gebruik door personen (inclusief kinderen) met verminderde lichamelijke, zintuiglijke of geestelijke vermogens of met gebrek aan ervaring en kennis, tenzij zij onder toezicht staan of instructies hebben gekregen over het gebruik van het apparaat van een persoon die verantwoordelijk is voor hun veiligheid.

Kinderen moeten onder toezicht staan om zeker te zijn dat ze niet met het apparaat spelen.

Dit apparaat kan worden gebruikt door kinderen vanaf 8 jaar en personen met beperkte fysieke, zintuiglijke of mentale capaciteiten of gebrek aan ervaring en kennis, als zij onder toezicht staan of instructie hebben gekregen over het veilige gebruik van het apparaat en de gevaren begrijpen.

Kinderen mogen niet met het apparaat spelen. Reiniging en onderhoud mogen niet worden uitgevoerd door kinderen zonder toezicht

AFVOER



Dit label geeft aan dat dit product nergens in de EU via het huishoudelijk afval mag worden verwijderd. Om mogelijke schade aan het milieu of de gezondheid door een ongecontroleerde afvalverwijdering te voorkomen, moet u dit product op een verantwoorde manier recyclen. Om uw gebruikte apparaat terug te sturen, gebruikt u het retour- en ophaalsysteem of neemt u contact op met de dealer waar u het product heeft gekocht. Dit product kan op een milieuvriendelijke manier worden gerecycled.

CONSUMENTENGARANTIE / GARANTIE

Voor uitgebreide informatie over de consumentengarantie / garantie verwijzen wij u naar de algemene voorwaarden op <https://www.outdoorchef.com/agb>

Het geregistreerde merk OUTDOORCHEF wordt door de volgende onderneming vertegenwoordigd.

Outdoorchef AG | Eggbühlstrasse 28 | Postfach | 8050 Zurich-Switzerland | www.outdoorchef.com | info@outdoorchef.com | info@outdoorchef.com

INDHOLDSFORTEGNELSE

VELKOMMEN	52
MONTERING	52
IDRIFTTAGNING	56
RENGØRING	57
ADVARSLER	57
BORTSKAFFELSE	58
FORBRUGERGARANTI/GARANTI	58

VELKOMMEN

Tak, fordi det blev kvalitetsdrejespyddet HEAT fra OUTDOORCHEF. Med købet får du et særligt robust produkt af høj kvalitet.

Drejespyddet HEAT giver dig mulighed for at tilberede din steg, en kylling eller gyros, så maden bliver særlig sprød og saftig. På grund af de konstante drejebevægelse bliver den udsivende saft altid på maden og fordamper. Som ved en steg, der hele tiden overhældes med væske. Grillmaden beholder sin fine aroma.

Ved hjælp af de medfølgende forlængelser kan drejespyddet monteres på alle OUTDOORCHEF-griller HEAT. Med de 2 robuste kødgafler kan grillmaden fastgøres godt og sikkert på spyddet, og det sikrer en jævn drejebevægelse og perfekt bruning.

MONTERING

Monter venligst drejespyddet i henhold til følgende skitser.

Fjern venligst altid først varmeristen på din grill HEAT.

Monter altid drejespyddet, så drivmotoren fastgøres på grillkammerets højre side. I modsat fald kan skrueforbindelserne løsne sig, når grillen bruges.

MONTERING PÅ HEAT 3-BRÆNDEREN

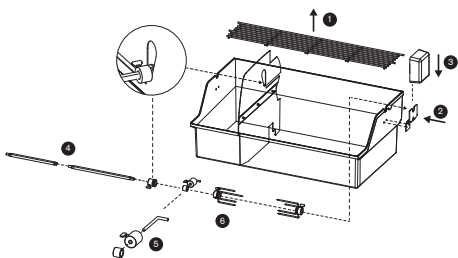
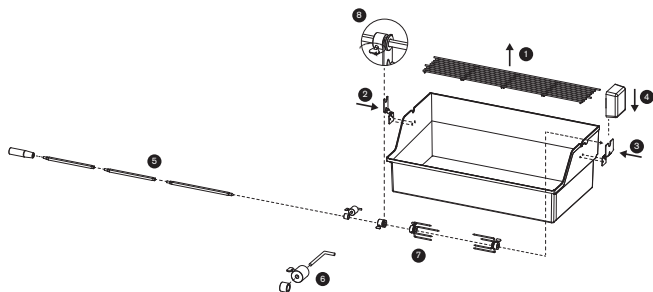

MONTERING PÅ HEAT 4-BRÆNDEREN

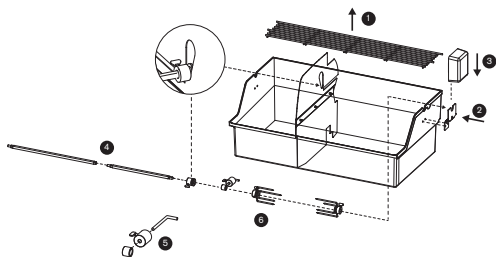
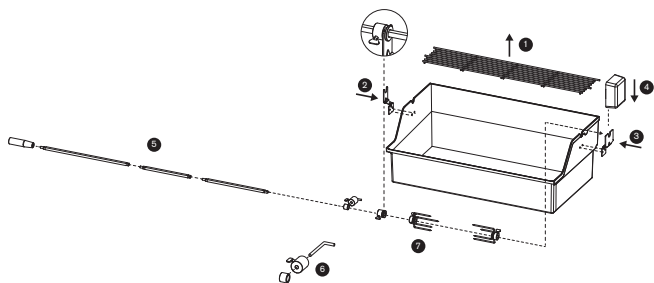

MONTERING PÅ HEAT 5-BRÆNDEREN

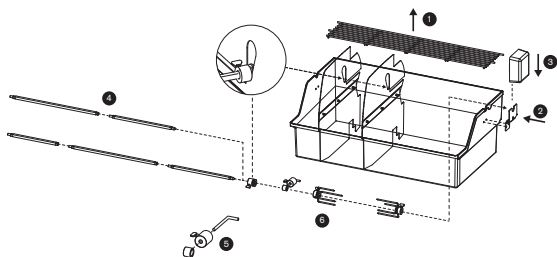
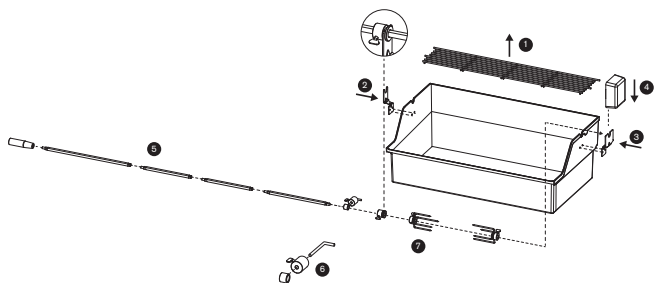

MONTAGE BEIM HEAT 5-BRENNER

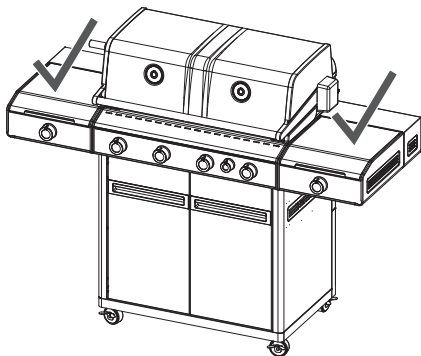

Δ BEMÆRK: Motoren og drejehåndtaget må aldrig placeres over en tændt COOKING ZONE eller BLAZING ZONE. Der er fare for forbrænding.

IDRIFTTAGNING

Tilslut motoren med tilslutningskablet til powerbanken på din OUTDOORCHEF-grill HEAT.

Eventuelt kan den også tilsluttes direkte til en stikkontakt med en USB A-strømadapter (medfølger ikke).

Drejespyddet kan tændes og slukkes ved hjælp af ON/OFF-kontakten.

RENGØRING

Drejespyddet HEAT bør renses grundigt efter hver brug. Der kan danne sig aflejringer og skorper under brug.

Til rengøring af genstridige skorper anbefaler vi et **OUTDOOR-CHEF**-rengøringsmiddel og **OUTDOORCHEF**-rengøringskludesættet.

Alle dele, undtagen motoren, tåler desuden maskinopvask.

ADVARSLER

Dette produkt er ikke bestemt til at blive brugt af personer (herunder børn) med begrænsede fysiske, sensoriske eller mentale evner eller manglende erfaring og viden, medmindre de er under opsyn af en person, der er ansvarlig for deres sikkerhed, eller af denne person har fået anvisninger i produktets brug.

Børn bør være under opsyn for at sikre, at de ikke leger med produktet.

Dette produkt kan anvendes af børn fra 8 år og derover samt af personer med nedsatte fysiske, sensoriske eller mentale evner eller manglende erfaring eller viden, når de er under opsyn eller bliver undervist i sikker brug af produktet og forstår de dermed forbundne risici.

Børn må ikke lege med produktet. Rengøring og vedligeholdelse må ikke udføres af børn uden opsyn.

BORTSKAFFELSE



Denne mærkning gør opmærksom på, at dette produkt ikke må bortskaffes sammen med husholdningsaffald i hele EU. For at undgå mulige skader på miljøet eller sundheden fra ukontrolleret bortskaffelse af affald skal de genanvendes ansvarligt. For at returnere din brugte enhed skal du bruge retur- og afhentningssystemet eller kontakte forhandleren, hvor produktet blev købt. Du kan tilføje dette produkt til miljøvenlig genbrug.

FORBRUGERGARANTI/GARANTI

For detaljerede oplysninger om forbrugergarantien/garantien henviser vi til vores generelle forretningsbetingelser på <https://www.outdoorchef.com/agb>

Det registrerede varemærke OUTDOORCHEF repræsenteres af følgende virksomhed:

Outdoorchef AG | Eggbühlstrasse 28 | Postfach | 8050 Zurich-Switzerland | www.outdoorchef.com | info@outdoorchef.com

DANKE DASS SIE SICH FÜR EIN
OUTDOORCHEF PRODUKT ENTSCIEDEN HABEN!

THANK YOU FOR CHOOSING AN
OUTDOORCHEF PRODUCT!

NOUS VOUS REMERCIONS D'AVOIR
CHOISI UN PRODUIT OUTDOORCHEF !

GRAZIE PER AVER SCELTO
UN PRODOTTO PER UN OUTDOORCHEF !

GRACIAS POR ELEGIR UN PRODUCTO OUTDOORCHEF!

BEDANKT VOOR HET KIEZEN VAN EEN OUTDOORCHEF PRODUCT!

TAK FOR AT VALGTE ET OUTDOORCHEF!



Outdoorchef AG | Eggbühlstrasse 28 | Postfach | 8050 Zürich | Switzerland | info@outdoorchef.com
Outdoorchef Deutschland GmbH | Wickerer Weg 13-15 | 65719 Hofheim am Taunus | Germany |
info@outdoorchef.com