

# Montageanleitung Dutch Oven Station Art. Nr. 19-040

1

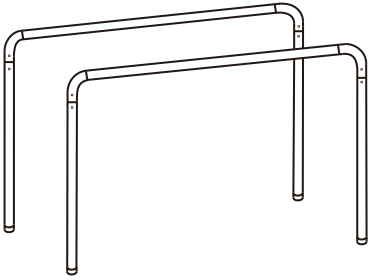

2

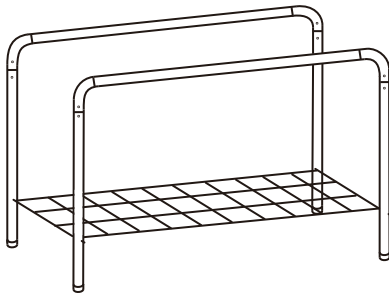

3

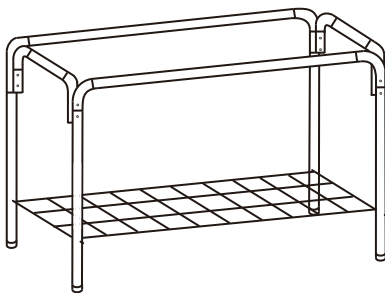

4

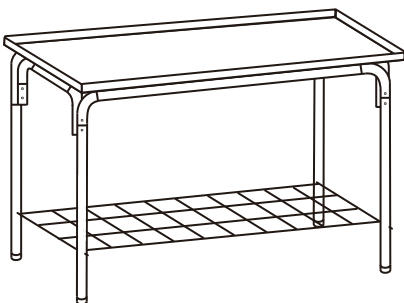

5

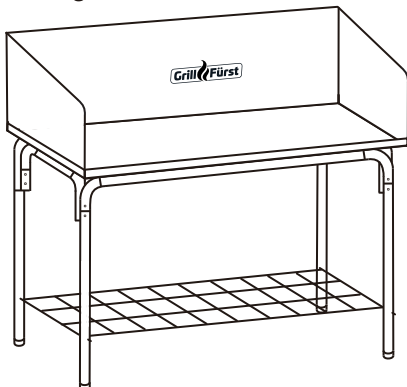

- 1) Stecken Sie jeweils zwei Beine (E) mit einem langen Rohrbogen (C) zusammen.
- 2) Danach werden obige Baugruppen mit dem Ablagegitter (F) durch 4 Flügelmutter (L) verbunden.
- 3) Jetzt werden die kurzen Rohrbögen (D) mit den 8 Schrauben (I) und den Muttern (M) an den langen Rohrbögen und Beinen fixiert. Die Muttern platzieren Sie bitte auf der Innenseite der Beine.
- 4) Nun fixieren Sie die Feuerschale (B) mit den 6 Schrauben (H) und Flügelmutter (K) an den Rohrbögen.
- 5) Abschließend wird das Windschild aufgesetzt und mit den verbleibenden Schrauben (G) und Flügelmutter (K) angebracht.











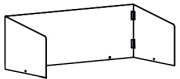

Die Dutch Oven Station ist nun einsatzbereit.

**“ACHTUNG! Dieses Grillgerät wird sehr heiß und darf während des Betriebes nicht bewegt werden!”**

**“ACHTUNG! Nicht in geschlossenen Räumen nutzen!”**

**“ACHTUNG! zum Anzünden oder Wiederanzünden keinen Spiritus oder Benzin verwenden!”**

**“ACHTUNG! Kinder und Haustiere fernhalten!”**

Nr.	Artikel	Abbildung	Anzahl
A	Windschild		1
B	Feuerschale		1
C	Rohrbogen lang		2
D	Rohrbogen kurz		2
E	Bein		4
F	Ablagegitter		1
G	Schraube (M6*12)		4
H	Schraube (M6*45)		6
I	Schraube (M6*75)		8
K	Flügelmutter (M6)		10
L	Flügelmutter (M8)		4
M	Mutter (M6)		8