



Montageanleitung und Bedienungsanleitung für Grillfürst Outdoorküche Modul OKS130 – 130 cm Schrank



Das Modul besteht aus einem Karton mit

- 9 HPL Platten (zwei Seiten, Rückwand, zwei Türen, Mittelwand, Boden oben / unten, Arbeitsplatte)
- 4 Füße, Scharniere, Scharnier Grundplatten, Tip-On, Schrauben, zwei Inbusschlüssel

Verfügbar in den Dekoren Schiefer, Beton und Eiche.

Optional verfügbar: Paket Schublade, Paket Flachregal, Paket mit 4 Rollen

Bitte bewahren Sie diese Anleitung sorgfältig für späteren Bedarf auf!

WICHTIG: LESEN SIE VOR DEM AUFBAU ALLE ANWEISUNGEN UND HINWEISE DIESER MONTAGE- UND BEDIENUNGSANLEIUNG VOLLSTÄNDIG DURCH. VERSÄUMNISSE KÖNNEN SCHWERE VERLETZUNGEN ODER SCHÄDEN AN IHRER KÜCHE VERURSACHEN. BEFOLGEN SIE ALLE SCHRITTE. NUR FÜR DEN PRIVATEN GEBRAUCH GEEIGNET.





1. Teileliste inkl. Optionen

	<i>Bezeichnung</i>	<i>Material</i>	<i>Dekor</i>	<i>Artikel Nr.</i>	<i>Anzahl</i>
1	OKS130 - 130cm Schrank	HPL Platte	Beton Schiefer Eiche	OKS130-5339370 OKS130-5339371 OKS130-5339369	1
2	OKS 130 Seite links	HPL Platte	Beton Schiefer Eiche	OKS130-6330051 OKS130-6330015 OKS130-6330087	1
3	OKS 130 Seite rechts	HPL Platte	Beton Schiefer Eiche	OKS130-6330052 OKS130-6330016 OKS130-6330088	1
4	OKS 130 Mittelwand	HPL Platte	Beton Schiefer Eiche	OKS130-6330053 OKS130-6330017 OKS130-6330089	1
5	OKS 130 Boden unten	HPL Platte	Beton Schiefer Eiche	OKS130-6330054 OKS130-6330018 OKS130-6330090	1
6	OKS 130 Boden oben	HPL Platte	Beton Schiefer Eiche	OKS130-6330055 OKS130-6330019 OKS130-6330091	1
7	OKS 130 Rückwand	HPL Platte	Beton Schiefer Eiche	OKS130-6330056 OKS130-6330020 OKS130-6330092	1
8	OKS 130 Tür	HPL Platte	Beton Schiefer Eiche	OKS130-6330057 OKS130-6330021 OKS130-6330093	2
9	OKS 130 Arbeitsplatte	HPL Platte	Beton Schiefer Eiche	OKS130-6330058 OKS130-6330022 OKS130-6330094	1
10	Senkkopfschraube M5x20	A-Schraube		W01005 20	44
11	Senkkopfschraube M5x12	B-Schraube		W40245 14	12
12	Tip-On besteht aus: - Push to open Grundplatte - Druckfeder mit Magnet - Schrauben (Euro 5,4 x 9,7) - Türhalter - Abdeckkappe - Metallplättchen	C-Beutel		H356.04.312 H356.04.304 H356.04.304 H356.04.304 H356.04.312 H356.04.304	2 2 6 2 2 2
13	Scharnier	D-Beutel		H342.46.682	6
14	Scharnier Grundplatten Schrauben (Euro 5,4 x 9,7)	E-Beutel		H342.22.065	6 12
15	Stellfüße höhenverstellbar	H-Karton		SaluFuss	4



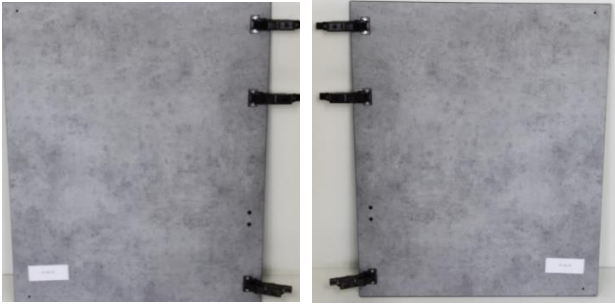
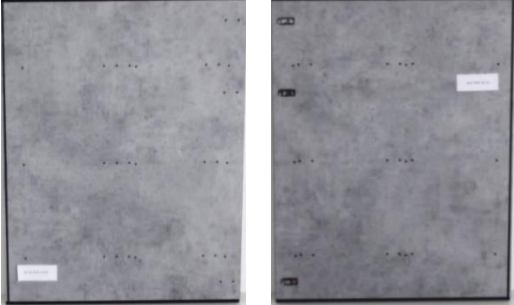

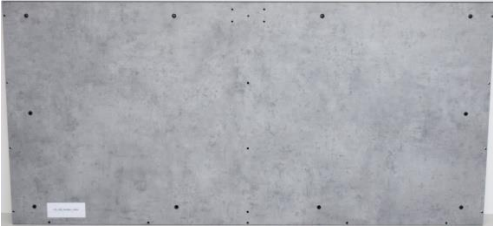

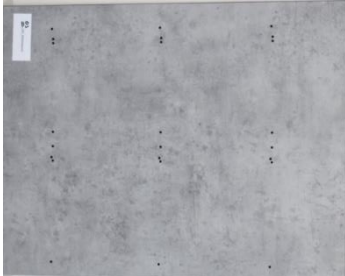
2. Montage

ACHTUNG:

- Wir empfehlen das Tragen von Arbeitshandschuhen um sich vor teilweise scharfen Ecken und Kanten zu schützen.
- Nutzen Sie bei der Montage eine Unterlage (z.B. Pappe oder Vlies), um die Platten vor Kratzern zu schützen.
- Nutzen Sie die zwei beigelegten Inbusschlüssel. Alternativ ein Akkuschauber ausschließlich für die Senkkopfschrauben M5x20 und M5x15. Dabei ist ein max. Drehmoment von 10nm (Stufe 10) einzuhalten. Werden die Schrauben zu fest angezogen, wird der Gewindegang beschädigt. Den Akkuschauber niemals im Bohrmodus verwenden.

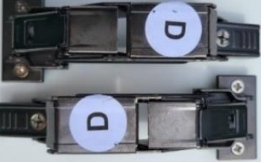
HPL PLATTEN	
Tür links, Tür rechts 	Seitenwand links & rechts 
Boden unten 	Boden oben 
Rückwand 	Arbeitsplatte 
Mittelwand 	

Schrauben und Zubehör

A-Senkkopfschraube M5 x 20 	B-Schrauben Fuß 	C-TipOn 	D-Scharniere 
E-Grundplatten 	Werkzeug 	Alu Füße 	

STEP1

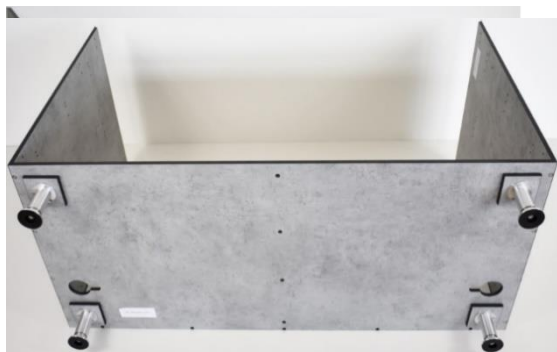

Die vier Füße an die Platte „Boden unten“ mit jeweils 3 B-Schrauben befestigen.

Bereiten Sie beide Seitenwände mit den insgesamt 6 „Scharnier Grundplatten“ vor.

Die „Scharnier Grundplatten“ werden mit jeweils 2 Schrauben (E-Beutel) befestigt.

Die Platte „Boden unten“ wie dargestellt aufstellen.

Die „Seitenwand links“ mit seiner Falz an der Bodenplatte ansetzen und mit 4 A-Schrauben (Senkkopfschrauben) befestigen. Die miteinander verbundene Bodenplatte und Rückwand stehen nun selbständig.

Die „Seitenwand rechts“ mit seiner Falz an der Bodenplatte ansetzen und mit 4 A-Schrauben befestigen.

Die Seitenwand mit beiden Seitenteilen um 180° stürzen. Die „Rückwand“ mit Falz auf die rechte-, linke Seitenplatte, sowie der Platte „Boden unten“ auflegen und mit 5 A-Schrauben befestigen.



Die Zwischenwand einschieben und am Boden unten mit 4 A-Schrauben befestigen.

Den Korpus nun vorsichtig auf die Füße stellen. Dabei keinen Druck auf die montierten Platten erzeugen.



Die Platte „Boden oben“ vorsichtig in die Falz der Seitenwände und Rückwand einschieben und danach mit 11 A-Schrauben befestigen.



Mit 8 A-Schrauben wird die Arbeitsplatte an die Platte „Boden oben“ vom inneren des Moduls verschraubt.



Setzen Sie die 2 Scharniere in die Bohrungen der Tür und verschrauben diese.

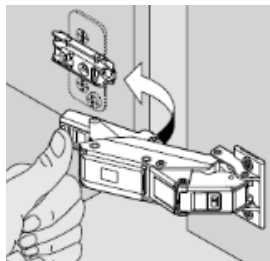

Anschließend die Türe mit den beiden vormontierten Scharnieren an der Grundplatte einhängen.

Dafür die Scharniere der Tür in die Montageplatte, einrasten lassen (ohne Schrauben). Hilfreich ist es, wenn eine Person die Tür von vorn gegen die Montageplatte hält und eine andere Person die Tür mit dem Daumen, wie auf dem Bild, einrastet.



Das Modul ist fertig gebaut und kann bei Bedarf mit einem Einlegeboden oder einer Schublade bestückt werden.

STEP2

TipOn einsetzen, Scharniere ausrichten, Plättchen ankleben

Vier Tip-On Teile:



Tip-On anbringen:

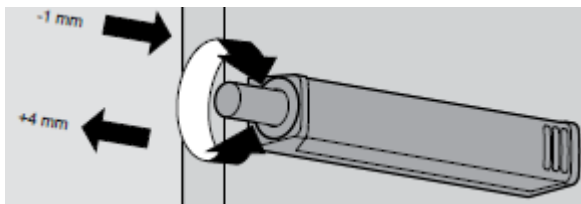
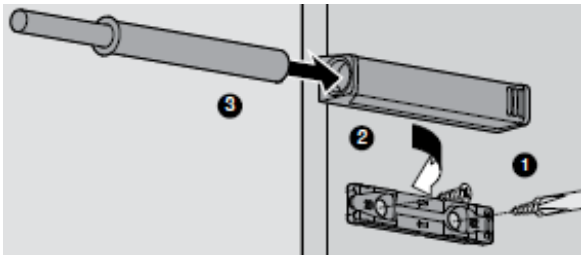

Das Tip-On dient dazu die Türen grifflos, wenn z.B. keine Hand mehr frei ist, mit dem Knie zu öffnen.

Die graue Grundplatte des Tip-On rechts oben, mit zwei D-Schrauben, wie auf dem Foto montieren. Dann wird der Tip-On Stift in die Hülse eingesteckt und auf die graue Grundplatte geknipst.

Wenn der Tip-On bei drücken der Tür, diese nicht öffnet, so muss der Stift durch drehen am Pin justiert (herausgedreht) werden. Sofern die Tür nicht dicht am Korpus schließt, muss der Pin hineingedreht werden. Damit kann das öffnen und schießen der Tür optimiert werden.

Scharniere ausrichten:

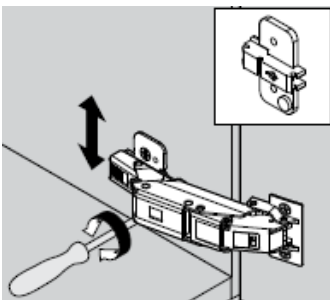

Kreuzschraube an der Montageplatte für die Distanz der Türfuge.
+/- 2mm

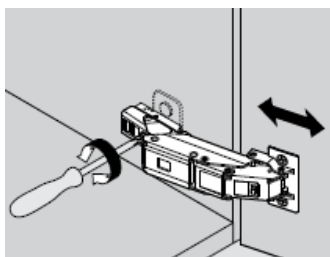

Höhe der Tür:
Gesamte Tür nach oben anheben oder nach unten senken.

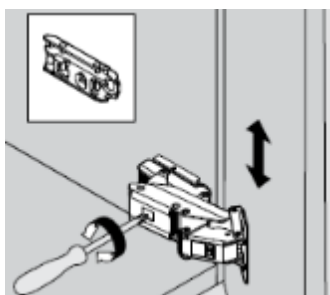

Türspalt verändern:
Tür weiter rein oder raus.

Das Youtube Video „Das Einstellen von Türen mit den Scharnieren von Blum“ zeigt im Detail das Einklipsen und Ausrichten der Tür mit den drei Verstellpunkten am Scharnier. Das im Video gezeigte Scharnier ist ähnlich zu dem mitgelieferten Scharnier:

<https://youtu.be/eCpBJvO8TP8>

Die hochwertigen Scharniere sorgen für sanftes und leises Schließen der Türe und eine einfache Montage und Demontage dank des bewährten CLIP- Mechanismus.

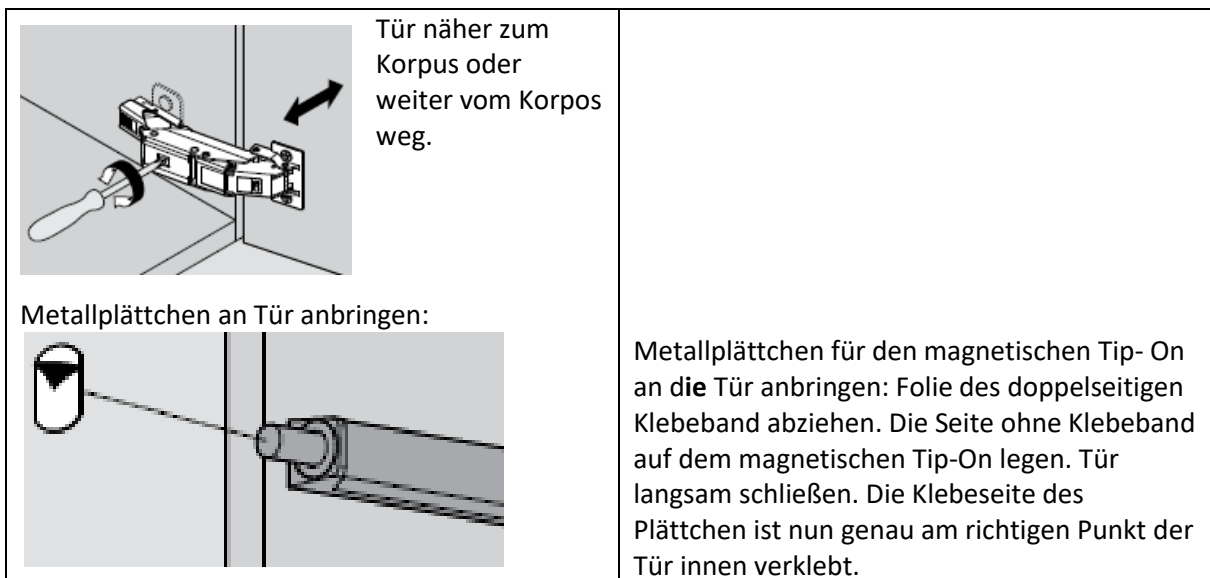

Allgemeine Hinweise

Ganzjährige Nutzung:

Grillfürst Outdoorküchen sind für die ganzjährige Nutzung im Garten konzipiert. Aufgrund von Blütenstaub, Schmutzpartikeln, Flugrost etc. ist eine Überdachung oder Abdeckung trotzdem sinnvoll.

Nutzen Sie die Outdoorküche, z. B. im Winter mehrere Monate nicht, so empfehlen wir auf jeden Fall eine Überdachung oder Abdeckung für eine ansehnliche lange Lebensdauer.

Die HPL Platten können mit etwas handwerklichen Geschick auch selber bearbeitet werden, um z.B. Aussparungen für Geräte (Spüle, Wok, Seitenbrenner, Zapfanlage etc.) einzubauen. Suchen Sie dabei im Grillfürst Magazin nach Outdoorküche und HPL Platten www.grillfuerst.de/magazin

Für Zubehör der Outdoorküchen gibt es mannigfaltige Ideen. Lesen Sie dazu unbedingt im Magazin unter Outdoorküche.

Reinigungshinweise

Die Reinigung Ihres Schrankes wird alle 90 Tage empfohlen - mindestens einmal im Jahr. Auf diese Weise verlängern Sie die Lebensdauer Ihres Schrankes. Der Schrank sollte mit heißem Seifenwasser gewaschen werden.

Folgendes sollten Sie bei der Reinigung vermeiden:

Verwendung von Dampfreinigern, Reinigungsmittel wie Scheuerpulver, Stahlwolle oder Topfkratzer, sowie Reinigungsmittel mit Aceton, Chlor, Nitroverdünnung und Lösungen, deren Name mit Tri oder Tetra beginnt.

Die offene Aufbewahrung von beispielsweise Reinigungsmitteln, Backpulver, Spülmaschinenzusatz oder Speisesalz. Auftretende Dämpfe führen zu Korrosion an allen Metalloberflächen.

Alle unsere Produkte durchlaufen aufwändige Qualitätstests. Sie sollen ein Möbelleben lang Freude bereiten.

Warn- und Sicherheitshinweise

Stellen Sie den Schrank auf eine sichere ebene Fläche, nicht in der Nähe von brennbaren Gegenständen wie Holzzäunen oder überhängenden Ästen.

Fehlerbehebung

Problem	Mögliche Ursache	Lösung
Tür schließt nicht richtig.	Scharniere nicht richtig eingestellt.	Anleitung für das Einstellen der Scharniere beachten.
Schraube hat sich verkantet, überdreht oder lässt sich nicht voll eindrehen.	Schraube wurde nicht gerade, sondern schräg hineingedreht.	Schraube herausdrehen und vorsichtig neu hineindrehen. Wurde ein Gewinde überdreht, so ist bei vielen Schrauben die Stabilität weiter sicher.

Wenn Ihr Problem durch die obigen Informationen nicht behoben werden kann, rufen Sie bitte die Grillfürst Hotline an.

Grillfürst GmbH, Friedewalder Str. 24, D-36251 Bad Hersfeld

Tel: +49 6621 43 20 900, Fax: +49 6621 43 20 912, www.grillfuerst.de, shop@grillfuerst.de