

# LIMITED WARRANTY

Bull Europe Ltd.  
Zamco Buildings  
Mill Street  
Qormi, Qrm3103,  
Malta

Bull Europe Ltd warrants to the original purchaser at the original site of delivery with proof of purchase of each appliance that when subject to normal residential use, it is free from defects in workmanship and materials for the

periods specified below. This warranty excludes appliances used in rental or commercial applications. It does not apply to rust, corrosion, oxidation or discoloration, which may occur due to moisture or overheating, unless the affected component becomes inoperable. It does not cover labor or labor related charges. There will be a shipping and handling charge for the delivery of the warranty part(s).

Our obligation under this warranty is limited to repair or replacement, at our option, of the product during the warranty period. The extent of any liability of Bull Europe Ltd under this warranty is limited to repair or replacement. This warranty does not cover normal wear of parts, damage resulting from any of the following: negligent use or misuse of the product, use on improper fuel/gas supply, use contrary to operating instructions, or alteration by any person other than our factory service center. The warranty period is not extended by such repair or replacement.

**Warranty claim procedure:** If you require service or parts for your Bull grill or if you have any questions about warranty, please contact your local dealer or our Warranty Service Center for direct assistance. Our hours of operation are 8AM to 5PM GMT+1. Our phone number is + 356 22792113 and our FAX number is + 356 22792 120. E.mail :service@bullbbq.eu.

Product repair as provided under this warranty is your exclusive remedy. Bull Europe Ltd. shall not be liable for any incidental or consequential damages for breach of any express or implied warranty on its products. Except to the extent prohibited by applicable law, any implied warranty or merchantability or fitness for a particular purpose on this product to the duration of the above warranty. Some EU Countries do not allow the exclusion or limitation of incidental or consequential damages, or allow limitations on how long an implied warranty lasts, so the above limitations or exclusions may not apply to you. This warranty gives you specific legal rights, and you may have other rights, which vary from Country to Country



## PREMIUM-KÜHLSCHRANK FÜR DEN AUSSENBEREICH

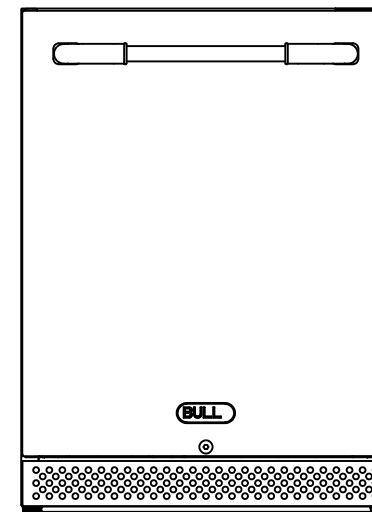

### BEDIENUNGSANLEITUNG

BITTE LESEN UND BEFOLGEN SIE VOR DEM GEBRAUCH ALLE SICHERHEITSGESETZE UND BEDIENUNGSANWEISUNGEN.

Schreiben Sie die Seriennummer (in der oberen linken Ecke des Innenschrankes) hier:

\_\_\_\_\_

## INHALTSVERZEICHNIS

<b>Gerätesicherheit</b>	<b>3</b>
Wichtige Sicherheitsmaßnahmen	3 - 4
<b>Position der Teile</b>	<b>5</b>
<b>Installationsanleitung</b>	<b>5-7</b>
Vor der Verwendung Ihres	5
Geräts Installation Ihres Geräts	5 - 6
Elektrischer Anschluss	6
Verlängerungskabel	6
Umkehren des Türanschlags Ihres Geräts	7
Installieren des Edelstahlgriffs	7
<b>Betrieb Ihres Geräts</b>	<b>8 - 9</b>
Schalttafel	8 - 9
Auftauen	9
Temperaturalarm / Türalarm	9
Türschloss	9
Vorbereitung	9
Regale	9
<b>Pflege und Wartung</b>	<b>10</b>
Reinigung Ihres Geräts	10
Stromausfall	10
Ferienzeit	10
Umzug Ihres Geräts	10
Tipps zum Energiesparen	10
<b>Fehlerbehebung</b>	<b>11 - 12</b>

## FEHLERBEHEBUNG

Sie können viele gängige Probleme einfach lösen und sparen sich die Kosten für einen eventuellen Serviceanruf. Probieren Sie die folgenden Vorschläge aus, um zu sehen, ob Sie das Problem lösen können, bevor Sie den Servicetechniker anrufen.

### Anleitung zur Fehlerbehebung

PROBLEM	MÖGLICHE URSACHE	ABHILFE
Gerät nicht arbeiten.	Appliance ist nicht an eine Stromversorgung angeschlossen. Das Gerät ist ausgeschaltet. Ausgelöster Schutzschalter oder eine durchgebrannte Sicherung.	Verbinden Sie die Appliance an eine Stromversorgung. Gerät einschalten. Sicherungsautomat einschalten oder Sicherung ersetzen.
Gerät ist nicht kalt genügend.	Die Temperatur ist nicht richtig eingestellt. Die Umgebungstemperatur kann eine niedrigere Temperatureinstellung erfordern. Die Tür wurde zu oft geöffnet.  Die Tür war nicht ganz geschlossen. Tür ist nicht hermetisch verschlossen.  Der Kondensator ist zu verschmutzt. Die Belüftungsöffnung ist verstopft oder zu verstaubt.	Überprüfen Sie die eingestellte Temperatur. Stellen Sie eine niedrigere Temperatur ein.  Öffnen Sie die Tür nicht öfter als nötig.  Tür richtig schließen. Türdichtung prüfen und reinigen oder ersetzen. Reinigen Sie den Kondensator bei Bedarf. Beseitigen Sie die Hindernisse und reinigen Sie den Staub.
Gerät schaltet sich ein und aus häufig.	Die Raumtemperatur ist höher als die Durchschnittstemperatur. Der Einheit wurde eine große Menge Nahrung hinzugefügt.  Die Tür steht zu oft offen.  Die Tür ist nicht vollständig geschlossen. Die Türdichtung dichtet nicht richtig ab.	Stellen Sie das Gerät an einen kühleren Ort.  Lassen Sie das Gerät einige Zeit laufen, bis die eingestellte Temperatur erreicht ist. Öffnen Sie die Tür nicht öfter als nötig.  Tür richtig schließen. Türdichtung prüfen und reinigen oder ersetzen.
Das Licht macht nicht arbeiten.	Gerät ist nicht an eine Stromversorgung angeschlossen. Ausgelöster Schutzschalter oder eine durchgebrannte Sicherung. Am Bedienfeld wurde das Licht ausgeschaltet.	Schließen Sie das Gerät an.  Leistungsschalter einschalten oder austauschen. Sicherung austauschen. Mach das Licht an.
Vibrationen	Das Gerät ist nicht richtig nivelliert.	Nivellieren Sie das Gerät mit den verstellbaren Füßen.
Das Gerät scheint auch machen viel Lärm.	Das klappernde Geräusch kann vom Kältemittelfluss herrühren, was normal ist. Am Ende jedes Zyklus können Sie gurgelnde Geräusche hören, die durch den Kältemittelfluss in Ihrem Gerät verursacht werden. Bei Temperaturschwankungen kann es durch das Zusammenziehen und Ausdehnen der Innenwände zu Knack- und Knackgeräuschen kommen.  Das Gerät ist nicht richtig waagrecht.	Nivellieren Sie das Gerät mit den verstellbaren Füßen.  Nivellieren Sie das Gerät mit den verstellbaren Füßen.
Die Tür wird nicht geschlossen richtig.	Das Gerät ist nicht richtig waagrecht.  Die Tür war vertauscht und nicht richtig Eingerichtet. Die Dichtung ist verschmutzt. Die Regale sind fehl am Platz. War die Dichtung länger als 60 Sekunden geöffnet?	Nivellieren Sie das Gerät mit den verstellbaren Füßen. Türscharnier prüfen und wieder zusammenbauen korrekt. Reinigen Sie die Türdichtung. Überprüfen Sie die Regale und montieren Sie sie richtig. Wenn ja, schließen Sie die Tür.
Der Alarm klingelt und das Temperaturalarm-Anzeige blitzt.	Gerätetür länger als 60 Sekunden geöffnet? Wenn nicht, ist die Temperatur höher oder niedriger als die eingestellte Temperatur gestiegen oder gesunken. Dies kann folgende Ursachen haben: - Die Gerätetür wird zu oft geöffnet. Öffnen Sie die Tür nicht öfter als nötig. - Die Belüftungsöffnung ist abgedeckt oder zu verstopft. Beseitigen Sie die Hindernisse und reinigen Sie die Belüftungsöffnung. - Eine längere Unterbrechung der Stromversorgung. - Es wurde eine große Menge Lebensmittel eingefüllt. Lassen Sie das Gerät eine Weile arbeiten, bis die eingestellte Temperatur erreicht ist.	Überprüfen Sie die eingestellte Temperatur. Stellen Sie eine niedrigere Temperatur ein. Öffnen Sie die Tür nicht öfter als nötig. Tür richtig schließen. Türdichtung prüfen und reinigen oder ersetzen. Reinigen Sie den Kondensator bei Bedarf. Beseitigen Sie die Hindernisse und reinigen Sie den Staub. Stellen Sie das Gerät an einen kühleren Ort. Lassen Sie das Gerät einige Zeit laufen, bis die eingestellte Temperatur erreicht ist. Öffnen Sie die Tür nicht öfter als nötig. Tür richtig schließen. Türdichtung prüfen und reinigen oder ersetzen.

## PFLEGE UND WARTUNG

### REINIGUNG IHRES GERÄTS

Schalten Sie den Strom aus, trennen Sie das Gerät vom Netz und entfernen Sie alle Gegenstände, einschließlich der Regale.

Waschen Sie die Innenflächen mit einer Lösung aus warmem Wasser und Backpulver auf einen Liter Wasser). (ca. 2 Esslöffel

Waschen Sie die Regale mit einer milden Waschmittellösung.

Wringen Sie überschüssiges Wasser aus dem Schwamm oder Tuch, wenn Sie den Bereich reinigen, in dem die Bedienelemente a , wieder lokalisiert oder irgendwelche elektrischen Teile.

Waschen Sie den Außenschrank mit warmem Wasser und einem milden Flüssigwaschmittel. Gut ausspülen und mit einem sauberen, weichen Tuch trockenwischen.

Verwenden Sie zum Reinigen der Tür und des Griffs einen zugelassenen Edelstahlreiniger. Verwenden Sie keine Stahlwolle oder eine Stahlbürste für den Edelstahl.

#### VORSICHT:

Wird das Gerät während der Reinigung nicht vom Netz getrennt, kann dies zu einem Stromschlag oder anderen Verletzungen führen.

### STROMAUSFALL

Die meisten Stromausfälle werden innerhalb weniger Stunden behoben und sollten die Temperatur Ihres Geräts nicht beeinflussen, wenn Sie die Türöffnungen so gering wie möglich halten. Wenn der Strom für längere Zeit ausgeschaltet ist, müssen Sie die richtigen Schritte zum Schutz des Inhalts unternehmen.

### FERIENZEIT

**Kurzurlaub:** Lassen Sie das Gerät während eines Urlaubs von weniger als drei Wochen in Betrieb.

**Lange Ferien:** Wenn das Gerät mehrere Monate nicht benutzt wird, entfernen Sie alle Gegenstände und schalten Sie das Gerät aus. Reinigen und trocknen Sie den Innenraum gründlich. Um Geruchs- und Schimmelbildung zu vermeiden, lassen Sie die Tür leicht geöffnet und blockieren Sie sie gegebenenfalls.

### BEWEGEN IHRES GERÄTS

1. Entfernen Sie alle Elemente.
2. Kleben Sie alle losen Gegenstände (Regale) in Ihrem Gerät sicher fest. Drehen Sie die
3. verstellbaren Beine bis zur Basis, um Beschädigungen zu vermeiden. Kleben Sie die Tür
4. zu.
5. Stellen Sie sicher, dass das Gerät während des Transports sicher in der aufrechten Position bleibt. Schützen Sie auch die außerhalb des Gerätes mit einer Decke oder Ähnlichem.

### TIPPS ZUM ENERGIESPAREN

Das Gerät sollte im kühlestem Bereich des Raumes oder im Freien aufgestellt werden, fern von wärmeerzeugenden Geräten und ohne direkte Sonneneinstrahlung.

Stellen Sie sicher, dass das Gerät ausreichend belüftet ist. Decken Sie niemals Lüftungsschlitze ab. Halten Sie die Tür nicht länger als nötig offen.

Lassen Sie heiße Speisen auf Raumtemperatur abkühlen, bevor Sie sie in das Gerät legen. Eine Überlastung des Gerätes führt dazu, dass der Kompressor länger läuft.

Verpacken Sie Lebensmittel richtig und wischen Sie die Behälter trocken, bevor Sie sie in das Gerät stellen. Dadurch wird die Bildung von Frost im Inneren des Geräts verringert.

Möbelregale und Lagerbehälter sollten nicht mit Aluminiumfolie, Wachspapier oder Papierhandtüchern ausgekleidet werden. Liniere stören die Kaltluftzirkulation und machen das Gerät weniger effizient.

Organisieren und beschriften Sie gelagerte Gegenstände, um Türöffnungen und längere Suchen zu reduzieren. Entfernen Sie so viele Gegenstände wie nötig auf einmal und schließen Sie die Tür so schnell wie möglich.



## GERÄTESICHERHEIT

Ihre Sicherheit und die Sicherheit anderer sind sehr wichtig.

In diesem Handbuch und auf Ihrem Gerät haben wir viele wichtige Sicherheitshinweise bereitgestellt. Immer a lesen sind befolgen Sie alle Sicherheitshinweise.



Dies ist das Sicherheitswarnsymbol. Das Symbol warnt Sie vor möglichen Gefahren, die Sie und andere töten oder verletzen können. Alle Sicherheitshinweise folgen dem Sicherheitswarnsymbol und entweder dem Wort GEFÄHR oder WARNUNG.

**! DANGER !**

GEFÄHR bedeutet, dass die Nichtbeachtung dieses Sicherheitshinweises zu schweren Verletzungen oder zum Tod führen kann.

**! WARNING**

WARNUNG bedeutet, dass die Nichtbeachtung dieses Sicherheitshinweises zu umfangreichen Produktschäden, schweren Verletzungen oder zum Tod führen kann.

Alle Sicherheitshinweise machen Sie auf die potenzielle Gefahr aufmerksam, sagen Ihnen, wie Sie das Verletzungsrisiko verringern können, und informieren Sie darüber, was passieren kann, wenn die Anweisungen nicht befolgt werden.

### WICHTIGE SICHERHEITSMASSNAHMEN



Bevor das Gerät verwendet wird, muss es wie in dieser Anleitung beschrieben richtig positioniert und installiert werden. Lesen Sie die Anleitung daher sorgfältig durch. Um das Risiko von Feuer, Stromschlag oder Verletzungen bei der Verwendung des Geräts zu verringern, befolgen Sie die grundlegenden Vorsichtsmaßnahmen, einschließlich der folgenden:

**! DANGER !**

Pin eine geerdete 3-polige Steckdose einstecken, den Erdungsstift nicht entfernen, keinen Adapter verwenden und kein Verlängerungskabel verwenden.

Ersetzen a alle Platten vor dem Betrieb

Es wird empfohlen, einen separaten Stromkreis bereitzustellen, der nur für Ihr Gerät dient. Verwenden Sie Behälter, die nicht b e Abschaltung durch einen Schalter oder eine Zugkette

Gerät niemals reinigen p r Kunst mit brennbaren Flüssigkeiten. Diese Dämpfe können eine Brandgefahr oder Explosion verursachen. Lagern oder verwenden Sie kein Benzin oder andere brennbare Dämpfe und Flüssigkeiten in der Nähe dieses oder eines anderen Geräts. Die Dämpfe können eine Brandgefahr oder Explosion verursachen.

Schließen Sie den Netzstecker nicht an oder ziehen Sie ihn nicht ab, wenn Ihre Hände nass sind.

Trennen Sie das Gerät vom Netz oder trennen Sie es vom Strom, bevor Sie es reinigen oder warten. Andernfalls kann es zu einem elektrischen Schlag oder zum Tod kommen.

Versuchen Sie nicht, Teile Ihres Geräts zu reparieren oder zu ersetzen, es sei denn, dies wird in diesem Handbuch ausdrücklich empfohlen. Alle anderen Wartungsarbeiten sollten einem qualifizierten Techniker überlassen werden.



## ⚠ WARNING

FOLGEN SIE DIE UNTEN STEHENDEN WARNHINWEISE NUR, WENN SIE AUF IHR MODELL ZUTREFFEND Verwenden Sie zwei oder mehr Personen, um das Gerät zu bewegen und zu installieren. Andernfalls kann es zu Rücken- oder anderen Verletzungen kommen.

Um eine ausreichende Belüftung Ihres Geräts zu gewährleisten, muss die Vorderseite des Geräts vollständig frei sein. Wählen Sie einen gut belüfteten Bereich mit Temperaturen über 10 °C und unter 43 °C.

Das Gerät sollte nicht neben Öfen, Grills oder anderen Hitzequellen aufgestellt werden.

Das Gerät muss mit allen Strom-, Wasser- und Abwasseranschlüssen gemäß den staatlichen und örtlichen Vorschriften installiert werden. Es ist eine Standardstromversorgung (nur 220 V AC, 50 Hz) erforderlich, die gemäß dem National Electrical Code und den örtlichen Vorschriften und Verordnungen ordnungsgemäß geerdet ist. Das Netzkabel des Geräts nicht knicken oder einklemmen.

Die Größe der Sicherung (oder des Schutzschalters) sollte 1,3 Ampere betragen.

Es ist wichtig, dass das Gerät nivelliert ist, damit es richtig funktioniert. Möglicherweise müssen Sie mehrere Anpassungen, um es zu nivellieren.

Alle Installationen müssen den örtlichen Installationsvorschriften entsprechen. Achten Sie darauf, dass die Rohre bei der Montage nicht gequetscht, geknickt oder beschädigt werden. Nach dem Anschließen auf Undichtigkeiten prüfen.

Lassen Sie Kinder niemals das Gerät bedienen, damit spielen oder darin kriechen.

Verwenden Sie im Innenraum keine lösemittelhaltigen Reiniger oder Scheuermittel. Diese Reiniger können den Innenraum beschädigen oder verfärben.

Verwenden Sie dieses Gerät nur für den vorgesehenen Zweck, wie in diesem beschrieben *Bedienungsanleitung*.

Halten Sie die Finger von den „Klemmstellen“-Bereichen fern. Die Abstände zwischen Tür und Schrank sind notwendigerweise klein. Seien Sie vorsichtig beim Schließen der Tür, wenn sich Kinder in der Nähe aufhalten.

## ⚠ DANGER ⚠

### **Einklemmgefahr für Kinder!**

Einklemmen und Erstickten von Kindern gehören nicht der Vergangenheit an. Ausrangierte oder verlassene Geräte sind immer noch gefährlich, auch wenn sie "nur ein paar Tage sitzen".

*Bevor Sie Ihren alten Kühlschrank entsorgen:*

*Nimm die Türen ab*

*Lassen Sie die Regale an Ort und Stelle, damit Kinder nicht leicht hineinklettern können.*

## **- ANLEITUNG AUFBEWAHREN -**

### Innenbeleuchtung

Das Gerät ist mit einer LED-Innenbeleuchtung ausgestattet, die eingeschaltet wird, wenn die Tür geöffnet ist. Gleichzeitig wird der Innenraumlüfter gestoppt.

Sie können manuell drücken, um das Licht ein- oder auszuschalten.

### AUFTAUEN

Unter normalen Betriebsbedingungen taut das Gerät automatisch ab.

Der Verdampfer hinter der Geräterückwand taut automatisch ab. Das Kondensat sammelt sich in der Ablaufrinne hinter der Geräterückwand und fließt durch die Ablauföffnung in die Tropfschale des Kompressors, wo es verdunstet.

Allerdings kann sich am Verdampfer Frost ansammeln, wenn das Gerät wiederholt an einem Ort mit hoher Hitze oder hoher Luftfeuchtigkeit geöffnet wird. Wenn dieses Frostmuster nicht innerhalb von 24 Stunden verschwindet, muss Ihr Gerät manuell abgetaut werden.

6 Sekunden lang gedrückt halten, das Gerät wird aufgetaut. Um das Abtauen zu stoppen, wiederholen Sie bitte die gleiche Interaktion.

### TEMPERURALARM / TÜRALARME

Ein akustischer Alarm ertönt, wenn die Lagertemperatur nicht kalt genug ist. Gleichzeitig blinkt die Temperaturanzeige.

Die Ursache für eine zu hohe Temperatur kann sein:

- Warmes frisches Essen wurde hineingestellt?
- Beim Umräumen und Herausnehmen von Lagergut ist zu viel warme Umgebungsluft eingeströmt
- Stromausfall für einige Zeit
- Das Gerät ist defekt

Der akustische Alarm wird automatisch stummgeschaltet und die Temperaturanzeige hört auf zu blinken, wenn die Temperatur wieder ausreichend kalt ist.

Wenn die Tür länger als 60 Sekunden offen gelassen wurde, ertönt der Alarm. Durch einmaliges Drücken einer beliebigen Taste kann der akustische Alarm ausgeschaltet werden.

### TÜRSCHLOSS

Ihr Gerät ist mit einer Schloss- und Schlüsselkombination ausgestattet.

Die Schlüssel befinden sich in der Plastiktüte, die die *Bedienungsanleitung*. Stecken Sie den Schlüssel in das Schloss und drehen Sie ihn gegen den Uhrzeigersinn, um die Tür zu entriegeln. Um die Tür zu verriegeln, gehen Sie in umgekehrter Reihenfolge vor und vergewissern Sie sich, dass der Metallstift vollständig eingerastet ist. Ziehen Sie den Schlüssel ab und bewahren Sie ihn an einem sicheren Ort auf.

### VORBEREITUNG

Position the Shelf-Supports inside the racks on the sides as illustrated below, at your required level, and then place the shelves firmly on the supports.

### REGALE

Um eine Beschädigung der Türdichtung zu vermeiden, stellen Sie sicher, dass die Tür ganz geöffnet ist, wenn Sie die Regalböden aus den Regalstützen herausziehen.

Jedes der Regale kann entfernt werden, um größere Gegenstände zu lagern. Wenn Sie das Regal aus den Regalstützen entfernen, stellen Sie sicher, dass Sie zuerst alle Gegenstände entfernen.

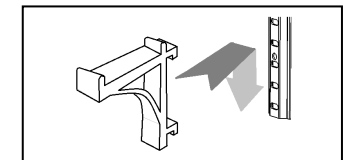

## BETRIEB IHRES GERÄTS

Es wird empfohlen, das Gerät an einem Ort aufzustellen, an dem die Umgebungstemperatur zwischen 10 °C und 43 °C liegt. Wenn die Umgebungstemperatur über oder unter den empfohlenen Temperaturen liegt, ist die Leistung von das Gerät kann betroffen sein. Wenn Sie Ihr Gerät beispielsweise extrem kalten oder heißen Bedingungen aufstellen, können die Innentemperaturen schwanken. Der Betriebstemperaturbereich wird möglicherweise nicht erreicht.

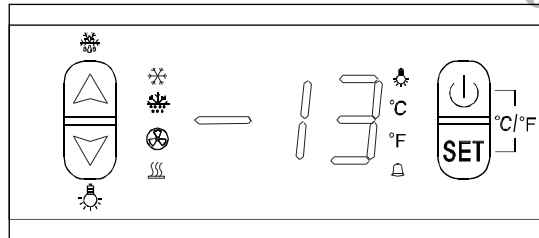

### SCHALTAFEL



### EIN/AUS-Strom



Um das Gerät ein- oder auszuschalten, halten Sie die POWER-Taste gedrückt  5 Sekunden lang.

### HOCH und runter



Drücken Sie  zuerst, dann drücken Sie  Taste zum Erhöhen (Warm) oder Senken (Kühlen) der eingestellten Temperatur von  $\uparrow$  C/ $\uparrow$ F.

Drücken Sie  wieder wird die Temperatur gewählt und zeigt die aktuelle Temperatur an. Wenn innerhalb von 6 Sekunden kein weiterer Vorgang erfolgt, zeigt das Display die aktuelle Temperatur im Kühler an.

### °C/°F Wähler

Wählt die Temperaturanzeige in Fahrenheit oder Celsius aus. Um die Temperatur von Fahrenheit auf Celsius oder von Celsius auf Fahrenheit zu ändern, drücken Sie  und . Bei der gleichzeitig, dann für 6 Sekunden halten.

### Einstellen der Temperaturregelung

Die eingestellte Temperatur wird bei jedem Drücken der Taste um ein Grad erhöht  und bei jedem Drücken der Taste um ein Grad verringert. 

Der Temperaturbereich reicht von -5 C bis 2 Um die eingestellte  $0^{\circ}\text{C}$ .

Temperatur jederzeit anzuzeigen, drücken Sie die  Taste. Die eingestellte Temperatur wird fl  $sch$  in das Anzeigefenster für 6 Sekunden. Nach 6 Sekunden wird die Temperatur im Inneren des Geräts wieder im Anzeigefenster angezeigt.

(Die werkseitig voreingestellte Temperatur beträgt 1 C).  $^{\circ}$

## LAGE DER TEILE

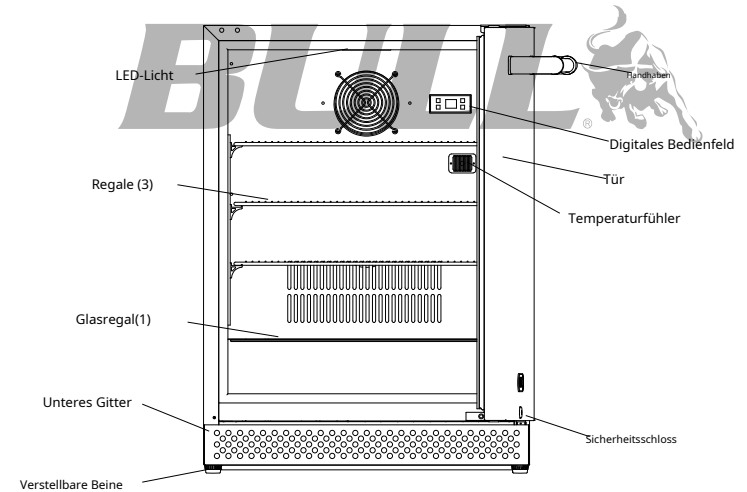

## INSTALLATIONSANLEITUNG

### BEVOR SIE IHR GERÄT VERWENDEN

Entfernen Sie die äußere und innere Verpackung.

Bevor Sie das Gerät an das Stromnetz anschließen, lassen Sie es ca. 2 Stunden aufrecht stehen. Dadurch wird die Möglichkeit einer Fehlfunktion des Kühlsystems durch Handhabung während des Transports verringert.

Reinigen Sie die Innenfläche mit lauwarmem Wasser mit einem weichen Tuch.

Installieren Sie den Griff an der Tür, falls noch nicht angebracht (Siehe Seite 7.)

### INSTALLATION IHRES GERÄTS

Das Gerät ist für die Einbau- oder Freiaufstellung konzipiert.

**Notiz:** kann dieses Gerät zur Aufbewahrung von Medikamenten und anderen Medizinprodukten verwendet werden.

Stellen Sie Ihr Gerät auf einen Boden, der stark genug ist, um es zu tragen, wenn es voll beladen ist stellen Sie die vorderen Nivellierfüße ein.

Achten Sie darauf, dass die Lüftungsöffnungen an der Vorderseite des Gerätes **wird in keiner Weise abgedeckt oder blockiert.**

**Notiz:** Es wird empfohlen, das Gerät nicht in der Nähe eines Ofens, Heizkörpers oder einer anderen Heizung aufzustellen. Und Wärmequellen können den Stromverbrauch erhöhen. Installieren Sie das Gerät nicht an einem Ort, an dem die Temperatur unter 10 °C sinkt. Um eine optimale Leistung zu erzielen, installieren Sie das Gerät nicht hinter einer Schranktür und blockieren Sie das Bodengitter nicht.

Vermeiden Sie es, das Gerät in feuchten Umgebungen aufzustellen.

Schließen Sie das Gerät an eine ausschließlich ordnungsgemäß geerdete Steckdose an.

## ELEKTRISCHE VERBINDUNG



### WARNUNG

Bei unsachgemäßer Verwendung des geerdeten Steckers besteht die Gefahr eines Stromschlags. Wenn das Netzkabel beschädigt ist, lassen Sie es von einem qualifizierten Elektriker oder einem autorisierten Servicecenter ersetzen.

Dieses Gerät sollte zu Ihrer Sicherheit ordnungsgemäß geerdet werden. Das Netzkabel dieses Geräts ist mit einem dreipoligen Stecker ausgestattet, der in die üblichen dreipoligen Wandsteckdosen passt, um die Möglichkeit eines Stromschlags zu minimieren.

Schneiden oder entfernen Sie auf keinen Fall den dritten (Masse-)Stift des mitgelieferten Netzkabels. Zur persönlichen Sicherheit muss dieses Gerät ordnungsgemäß geerdet werden. Bei Fragen zur Stromversorgung und/oder Erdung wenden Sie sich bitte an einen zertifizierten Elektriker oder ein autorisiertes Servicecenter.

Dieses Gerät benötigt eine geerdete, geerdete Standardsteckdose mit 220 V AC – 50 Hz. Lassen Sie die Steckdose und den Stromkreis von einem qualifizierten Elektriker überprüfen, um sicherzustellen, dass die Steckdose ordnungsgemäß geerdet ist. Wenn Sie auf eine standardmäßige 2-polige Wandsteckdose stoßen, liegt es in Ihrer Verantwortung und Verpflichtung, diese durch eine ordnungsgemäß geerdete 3-polige Wandsteckdose zu ersetzen.

Um versehentliche Verletzungen zu vermeiden, sollte das Kabel hinter dem Gerät gesichert und nicht freiliegend oder baumelnd gelassen werden.

Das Gerät sollte immer an eine eigene Steckdose angeschlossen werden, deren Nennspannung dem Typenschild auf dem Gerät entspricht. Dies bietet die beste Leistung und verhindert auch eine Überlastung der Hausverkabelung, die eine Brandgefahr durch Überhitzung verursachen könnte. Trennen Sie das Gerät niemals vom Netz, indem Sie am Netzkabel ziehen. Fassen Sie den Stecker immer fest an und ziehen Sie ihn gerade aus der Steckdose. Reparieren oder ersetzen Sie sofort alle Netzkabel, die ausgefranst oder anderweitig beschädigt sind. Verwenden Sie kein Kabel, das entlang seiner Länge oder an einem Ende Risse oder Abriebschäden aufweist. Achten Sie beim Bewegen des Geräts darauf, das Netzkabel nicht zu beschädigen.

## VERLÄNGERUNGSKABEL

Aufgrund möglicher Sicherheitsrisiken unter bestimmten Bedingungen wird dringend empfohlen, für dieses Gerät kein Verlängerungskabel zu verwenden. Wenn Sie jedoch ein Verlängerungskabel verwenden müssen, ist es unbedingt notwendig, dass es ein CE ist -Aufgelistetes 3-adriges Geräteverlängerungskabel mit geerdetem Stecker und Steckdose sowie einer elektrischen Nennleistung des Kabels von 220 Volt und mindestens 1,3 Ampere.

## UMKEHREN DES TÜRSCHLAGS IHRES GERÄTS

Dieses Gerät kann die Tür entweder von der linken oder rechten Seite öffnen. Das Gerät wird Ihnen mit der Türöffnung von der linken Seite geliefert. Wenn Sie die Öffnungsrichtung umkehren möchten, befolgen Sie bitte die unten aufgeführten Umkehranweisungen.

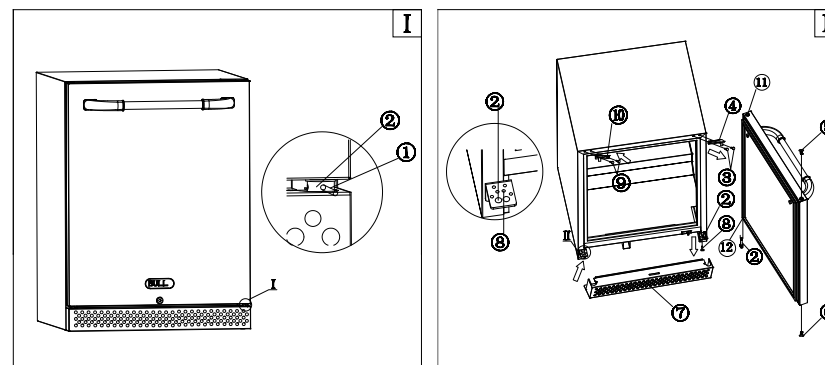

**HINWEIS:** Alle ausgebauten Teile müssen aufbewahrt werden, damit der Türanschlag umgekehrt werden kann.

1. Entfernen Sie den Stift (1) mit einer langen Schraube, indem Sie die Achsen (2) im Uhrzeigersinn drehen.
2. Entfernen Sie die Schrauben (3) vom rechten oberen Scharnier (4). Ziehen Sie die Tür vorsichtig nach unten und legen Sie sie auf eine gepolsterte Oberfläche, um Beschädigungen zu vermeiden.
3. Um die Achsen (2) in das gegenüberliegende Loch an der Türunterseite einzuhängen und die Abdeckkappen (5) und (6) gleichzeitig auf die Löcher (11) und (12) zu setzen.
4. Übertragen Sie die oberen linken Schrauben (9), um die oberen rechten Löcher abzudecken.
5. Entfernen Sie die Trittplatte (7), indem Sie die Sicherungsschrauben auf beiden Seiten lösen, und übertragen Sie dann die Schraube (8) auf die linke Scharnierplatte.
6. Bringen Sie die Trittplatte wieder an und sichern Sie die Schrauben.
7. Legen Sie die Achsen (2) auf die linke Scharnierplatte und schrauben Sie das alternative linke obere Scharnier (10), das in den Beschlägen enthalten ist, auf die linke Seite des Schanks und schrauben Sie es fest, nachdem die Tür nivelliert ist.
8. Stecken Sie den Stift (1) in die Achsen (2). Passen Sie ihn an und stellen Sie sicher, dass die Selbstschließe Funktion funktioniert.

## MONTAGE DES EDELSTAHLGRIFFS

Dieses Gerät enthält einen Edelstahlgriff, der für den Betrieb des Geräts nicht erforderlich ist. Um den Griff zu installieren, befolgen Sie die nachstehenden Anweisungen:

1. Nehmen Sie die Schrauben und den Schraubenschlüssel aus der Tasche im Schrank, verwenden Sie einen Schraubendreher, um die Schrauben oben an der Tür anzubringen, an der der Griff installiert werden soll.
2. Richten Sie den Griff mit den Schrauben aus, ziehen Sie die Schrauben mit dem Schraubenschlüssel fest, bis der Griff bündig und fest an der Türseite befestigt ist. (NICHT zu fest anziehen, da dies die Türoberfläche beschädigen kann.)

